

CATALOGO 2024



CLIMATIZZATORI • POMPE DI CALORE • CALDAIE • BIOMASSA • SOLARE TERMICO • FOTOVOLTAICO • INFISSI

Catalogo prodotti





Il gruppo SEAC, società multi-company che opera nel settore dell'efficientamento energetico, nasce nel 2008 dalla condivisione di competenze altamente qualificate, core values e mission di un team di professionisti che, motivati da un progetto di business sostenibile, hanno avuto l'obiettivo di contribuire attivamente alla transizione energetica e promuovere l'uso intelligente dell'energia rinnovabile.

Con più di 10 anni di esperienza e un core business sempre in crescita, 12 sedi operative e più di 350 collaboratori, manager specializzati e tecnici certificati in 15 regioni italiane, SEAC dimostra la sua leadership a livello nazionale nel settore dell'efficientamento energetico e come grande esempio imprenditoriale con un contributo virtuoso nel campo dell'innovazione e della sostenibilità ambientale attraverso l'attività di consulenza in materia di gestione delle risorse energetiche rinnovabili ed efficienza energetica.

Con un'idea imprenditoriale in continua evoluzione, oggi la società SEAC si struttura in una triplice business solution:

SEAC E.s.Co. certificata (Energy Service Company) con norma UNI CEI 11352:2014 e capace di offrire servizi e soluzioni "CHIAVI IN MANO" a garanzia di risultato per l'incremento

dell'efficienza energetica in ambito privato, industriale e pubblica amministrazione. Azienda leader sul mercato per la gestione del "Conto Termico 2.0" gestito dal GSE e incentivi per il credito, per consentire ai clienti l'installazione di impianti fotovoltaici, solare termico naturale e forzato, impianti di riscaldamento e raffrescamento con contratti di Servizio Energia o EPC (Energy Performance Contract).

SEAC-Distribuzione è la nuova area aziendale di ricerca, sviluppo e produzione di nuove tecnologie a marchio SEAC ad altissima efficienza energetica, risparmio economico e rendimento in termini di performance tecniche e ambientali.

SEAC-Distribuzione offre tutte le garanzie di un prodotto made in Italy con la migliore componentistica tecnica del mercato e la certezza dell'esperienza nel settore di tecnici e ingegneri specializzati.

SEAC-Energia è la Customer Solution SEAC per la produzione e fornitura al cliente di energia 100% green da fonte rinnovabile e per la fornitura di gas con piani economici ideati e strutturati sulle reali esigenze del consumatore e con offerte e condizioni contrattuali tra le migliori nel mercato libero delle forniture di energie.



SEAC, azienda leader nel settore energetico, crede fortemente e si impegna, ogni anno, per promuovere e diffondere, attraverso collaborazioni strutturate e attività sociali, sportive e ambientali i valori del rispetto della persona, del nostro ambiente e delle regole, della solidarietà e della lealtà, della collaborazione di squadra e della determinazione come principi fondanti di ogni buona azienda e società.

Grazie alla partnership con Banca Intesa Sanpaolo e all'impegno, la crescita economica, professionale e strutturale che la nostra azienda ha sempre dimostrato, sia a livello regionale che nazionale, SEAC entra a far parte delle società ELITE partecipando alla nuova edizione dell'Elite Lounge di Intesa Sanpaolo, la prima del 2023, destinata a celebrare i cinque anni di collaborazione tra il gruppo Intesa Sanpaolo ed Elite, l'ecosistema di Euronext che aiuta le imprese a crescere e ad accedere ai mercati dei capitali privati e pubblici.

Innovazione e sostenibilità saranno i driver di tutti i progetti e le collaborazioni SEAC.

Trovare nuovi progetti e nuove collaborazioni è sempre stato un obiettivo fondamentale del core business SEAC che ha siglato un accordo nazionale con Q8 Quaser per promuovere, insieme, efficientamento, riduzione delle emissioni, green energy, fotovoltaico, risparmio energetico ed economico per tutti i clienti Q8 Italia.

Crediamo fortemente che le sinergie professionali e la condivisione di valori e obiettivi per il futuro siano il modo più efficace per costruire un mondo migliore, per questo SEAC, con grande orgoglio, sostiene e promuove il valore formativo dello sport e in-

SEAC TRA LE MIGLIORI AZIENDE D'EUROPA E PARTNER STRATEGICA DI IMPORTANTI REALTÀ



sieme al Pisa Sporting Club condividendo la passione e la grinta per le nuove sfide e i nuovi successi. La collaborazione e la nuova maglietta con il logo SEAC sono state presentate dal Presidente del Pisa Sporting Club Giuseppe Corrado insieme ai co-founder del gruppo SEAC. SEAC ha sempre mantenuto il suo impegno nell'ambito delle politiche sociali, inclusive e sportive promuovendo il valore formativo e professionale delle collaborazioni e supportando progetti e sponsorizzazione anche con il Palermo Calcio, di cui è stata GOLD Sponsor.

LA TECNOLOGIA DEL FUTURO
CON TUTTI I SERVIZI BUSINESS DI UNA GRANDE AZIENDA

SEAC-DISTRIBUZIONE
Power to you.



PRODOTTI E SERVIZI INSIEME

1

**PORTALE SCONTO IN FATTURA
CONTO TERMICO**

Come una grande E.S.Co, puoi applicare lo sconto in fattura CONTO TERMICO 2.0 ai tuoi clienti.



2

PORTALE CREDIT BACK

Il tuo spazio online riservato per i servizi immediati Credit Back e i piani finanziari personalizzabili con il recupero della detrazione fiscale del 50%.



3

**FINANZIAMENTI, PERSONALIZZATI
PER I TUOI CLIENTI**

Piani finanziari modulabili con pagamenti personalizzabili in base alle esigenze dei tuoi clienti.



4

SERVIZIO PREMIUM

Metti il Power alla tua azienda con i prodotti SEAC-Distribuzione e un servizio di marketing e comunicazione personalizzato con campagne social gestibili attraverso il nostro portale dedicato.



5

**NOLEGGIO FOTOVOLTAICO
PER I TUOI CLIENTI**

Proponi il noleggio operativo del fotovoltaico ai tuoi clienti: progetto unico e innovativo in Italia.



**INNOVAZIONE, DESIGN E GREEN TECHNOLOGY:
CON SEAC-DISTRIBUZIONE SCEGLI L'ITALIA DEL FUTURO.**

Con SEAC-Distribuzione potrai realizzare il tuo progetto imprenditoriale promuovendo prodotti che sono l'espressione di INNOVAZIONE TUTTA ITALIANA: design, cura dei dettagli, avanguardia tecnologica e ricerca della migliore componentistica in commercio.

Ideati per un mercato globale, i prodotti SEAC-Distribuzione sono espressione della nuova tradizione del MADE in ITALY che coniuga la ricerca dei dettagli, l'utilizzo dei materiali e il design innovativo con la realizzazione dei prodotti ad alto livello tecnologico.

Con SEAC-Distribuzione tradizione e innovazione si incontrano per portare nel mondo dei servizi e prodotti tecnologici l'idea di un design contemporaneo e ricercato che comprenda anche la facilità di utilizzo, la comprensione immediata delle funzioni e l'applicazione equilibrata ed intelligente della tecnologia ad alta efficienza energetica. Un nuovo modo di promuovere le eccellenze italiane che, con SEAC-Distribuzione, si valorizzano di una particolare e attenta selezione di prodotti ad altissima efficienza energetica, che rispettano l'ambiente e tutelano il futuro del nostro mondo.



Dalla perfetta sinergia tra efficienza energetica e risparmio economico e con la garanzia e l'esperienza SEAC, azienda leader nel campo delle energie rinnovabili, nasce SEAC-Distribuzione, un progetto di evoluzione e innovazione, per creare un nuovo modo di guardare al futuro e di pensare al presente. Con SEAC-Distribuzione puoi avere la migliore tecnologia e tutti i servizi di una grande azienda strutturata in un'unica soluzione:

SCONTO IN FATTURA IMMEDIATO - CONTO TERMICO 2.0
CREDIT BACK
SERVIZI PREMIUM PARTNER
RENT ENERGY - FOTOVOLTAICO

SEAC DISTRIBUZIONE SCEGLI L'ITALIA DEL FUTURO



PORTALE SCONTO IN FATTURA CONTO TERMICO 2.0

Il CONTO TERMICO non è mai stato così semplice: scegli il prodotto e al resto ci pensiamo noi! Prodotti selezionati in CONTO TERMICO 2.0 con Sconto IMMEDIATO in fattura, moduli e contratti easy-check con compilazione veloce, referente SEAC dedicato, gestione completa e coordinamento pratiche in tutte le fasi. **PRODOTTI: stufe e caldaie a biomassa 5 Stelle, condizionatori, pompe di calore ad alta efficienza, solare termico e scaldacqua a pompa di calore.**



PORTALE CREDIT BACK: LO SCONTO IN FATTURA CON NOI CONTINUA.

La soluzione più conveniente, in un solo click, per i tuoi clienti. Grazie alla DETRAZIONE FISCALE del 50% o del 65% e ai piani finanziari personalizzabili puoi offrire ai tuoi clienti la migliore soluzione economica per compensare i canoni della parte finanziata con le rate della detrazione fiscale. Avrai il tuo accesso personalizzato al portale SEAC - CREDIT BACK e con un semplice click potrai selezionare la migliore soluzione di pagamento per il tuo cliente, calcolato sul rendimento annuo della Detrazione Fiscale del 50% o del 65%. Ad esempio, potrai acquistare un condizionatore e scegliere di pagarlo con un acconto del 50% e delle piccole rate che verranno compensate con il rimborso della detrazione fiscale. Prodotti selezionati con CREDIT BACK SEAC-Distribuzione, accesso privato all'Application form moduli e contratti easy-check con compilazione veloce, referente SEAC dedicato, gestione completa pratiche FINANZIARIE - Compass, Fidelity e Deutsche bank.



PRODOTTI: Condizionatori, caldaie a biomassa, stufe e pompe di calore, solare termico, fotovoltaico.

SERVIZIO PREMIUM

- Marketing per la tua impresa
- Finanziamenti per i tuoi clienti

Avrai il tuo ufficio virtuale sempre disponibile con un team di professionisti a costo zero.

Il **Team Marketing e Comunicazione:** realizzerà le tue pubblicità personalizzate, campagne social e materiale promozionale con la maggiore visibilità nell'area geografica in cui deciderai di lavorare.

Staff Amministrazione: avrai la possibilità di finanziare tutti i tuoi clienti in maniera semplice e veloce.



FOTOVOLTAICO A NOLEGGIO PER I TUOI CLIENTI

- Finanziamento noleggio operativo per i tuoi clienti
- Gestione totale pratiche Enea, Enel e Gse
- Fornitura kit FTV per qualsiasi esigenza

Con SEAC-Distribuzione puoi offrire il servizio innovativo "noleggio operativo KIT IMPIANTO completo fotovoltaico" ai tuoi clienti business. Un team di esperti, a te dedicati, ti aiuterà a scegliere la migliore soluzione per il tuo cliente.

Ti basterà soltanto ordinare il kit adeguato alle esigenze del tuo cliente e installarlo. A tutto il resto pensa SEAC.



FINANZIAMENTI
Con SEAC-Distribuzione avrai a disposizione il tuo piano finanziario personalizzabile secondo le esigenze del tuo progetto. Avrai garantite le migliori soluzioni economiche con la certezza di un tasso agevolato per le finanziarie più conosciute e la collaborazione dell'area amministrazione per tutte le procedure di richiesta, analisi della fattibilità e validazione finanziaria finale.



CLIMATIZZATORI LINEA PARETE

AIR BLIZZARD

SILVER STORM

POWER STORM

MULTI SPLIT

LINEA PARETE ENERGY AIR BLIZZARD

SCEGLI L'ITALIA DEL FUTURO



Elevata efficienza d'uso

Consumi incredibilmente bassi

Flusso d'aria 3D verticale e orizzontale

Funzionamento a tensione ridotta 170V

Funzione antibatterica

Autodiagnosi dei guasti



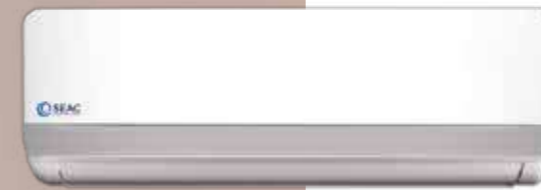

		UNITA INTERNA UNITA ESTERNA	SND-09ARS3-ID SND-09ARS3-OD	SND-12ARS3-ID SND-12ARS3-OD	SND-18ARS3-ID SND-18ARS3-OD
Alimentazione elettrica		Hz	220~240V-1-50	220~240V-1-50	220~240V-1-50
Capacità energetica	Raffreddamento	W	2600 (600-3100)	3400 (800-3800)	5100 (1300-5300)
	Riscaldamento	W	2610 (800-3400)	3500 (800-4000)	5200 (1300-5300)
Assorbimenti elettrici	Corrente Nominale (Raffreddamento)	A	3.90 (0.90 - 6.90)	5.90 (0.80 - 6.60) 7	.40 (1.20 - 7.90)
	Corrente Nominale (Riscaldamento)	A	3.0 (1.30 - 6.90)	4.10 (0.80-6.10) 6	.20 (1.00-6.60)
	Potenza Nominale (Raffreddamento)	W	850 (100 - 1600)	1340 (200 - 1500)	1670 (280 - 1800)
	Potenza Nominale (Riscaldamento)	W	630 (300-1600)	950 (200 - 1400)	1400 (220-1500)
	Assorbimento massimo Corrente	A	8.50	9	9
	Assorbimento massimo Potenza	W	1600	1600	1900
Performance energetica	SEER Raffreddamento		6.10	6.20	6.70
	Classe di Efficienza Energetica		A++	A++	A++
	SCOP Riscaldamento (Europa Centrale)		4.00	4.00	4.00
	Classe di Efficienza Energetica		A+	A+	A+
	SCOP Riscaldamento (Sud Europa)		5.10	5.10	5.30
Circuito refrigerante	Max. Pressione di mandata	Mpa	4.30	4.30	4.30
	Max. Pressione di ritorno	Mpa	2.50	2.50	2.50
	Gas Refrigerante		R32	R32	R32
	Q.tà Gas Refrigerante	g	510	550	540
Portata d'aria U.I. (Min-Med-Max-irbo)		m ³ /h	400/500/550/600	400/500/550/600	600/670/750/850
Pressione sonora	Unità Interna (Min-Med-Max-irbo)	dB(A)	20/28/43/46	21/36/44/46	23/39/47/49
	Unità Esterna	dB(A)	51	52	56
Potenza sonora	Unità Interna	dB(A)	53	54	57
	Unità Esterna	dB(A)	61	61	62
Peso Netto	Unità Interna	kg	7	8	10
	Unità Esterna	kg	18	18	23
Tubazioni	Liquido	mm (inch)	6.35 (1/4")	6.35 (1/4")	6.35 (1/4")
	Gas	mm (inch)	9.53 (3/8")	9.53 (3/8")	12.7 (1/2")
	Massima lunghezza tubazioni	m	20	20	25
	Quota massima	m	10	10	15
Dimensioni (LxPxH)	Unità Interna	mm	690x199x283	750x200x285	900x225x310
	Unità Esterna	mm	727x278x456	727x278x456	715x280x537

LINEA PARETE SILVER STORM

SCEGLI L'ITALIA DEL FUTURO



- Wi-Fi optional
- Telecomando incluso
- Filtro antibatterico alta densità
- Triplo filtro ioni d'argento
- Trattamento anticorrosione delle batterie
- Modalità super silenziosa
- Facilità di installazione, mantenimento e pulizia
- Risparmio energetico 1W Standby
- Protezione antigelo



Filtrante 3 stadi

PACCHETTO FILTRANTE 3 STADI

Il sistema filtrante rimuove efficacemente le sostanze nocive e gli allergeni, consentendo una fuoriuscita di aria priva di inquinanti.



NetHome Plus

FUNZIONE WI-FI

Funzione Wi-Fi per la facile gestione da smartphone tramite app NetHome Plus e vocalmente con Amazon Alexa.

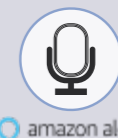

amazon alexa



Gas refrigerante



Full inverter



Telecomando incluso



Wi-Fi opzionale



Detrazioni fiscali



MODELLO			NMTX9HP24	NMTX12HP24	NMTX18HP24X
RAFFREDDAMENTO	Capacità nominale (min-max)	Btu/h	9000 (3100 - 11600)	12000 (3800 - 14200)	18000 (6200-19900)
	Capacità nominale (min-max)	kW	2,64 (909 - 3400)	3,52 (1114 - 4164)	5,28 (1818-6129)
	Potenza elettrica assorbita (min-max)	W	732 (100 - 1240)	1088 (130 - 1580)	1550 (560-2050)
	EER		3,60	3,23	3,40
	Pdesignc	kW	2,80	3,60	5,30
	SEER	W/W	6,30	6,10	7,40
	Classe Efficienza Energetica		A++	A++	A++
RISCALDAMENTO	Capacità nominale (min-max)	Btu/h	10000 (2800 - 11500)	13500 (3700 - 14400)	19000 (4700-19960)
	Capacità nominale (min-max)	kW	2,93 (820 - 3370)	3,96 (1085 - 4222)	5,57 (1378-5853)
	Potenza elettrica assorbita (min-max)	W	733 (120 - 1200)	1068 (100 - 1680)	1502 (780-2000)
	COP		4,00	3,71	3,71
	Pdesignh (Average)	kW	2,60	2,70	4,10
	SCOP (Average)	W/W	4,00	4,00	4,00
	Classe Efficienza Energetica (Average)		A+	A+	A+
	Pdesignh (Warmer)	kW	2,60	2,50	4,50
	SCOP (Warmer)	W/W	5,10	5,10	5,20
Classe Efficienza Energetica (Warmer)		A+++	A+++	A+++	
UNITÀ INTERNA			NMTX19HP24	NMTX112HP24	NMTX118HP24X
Alimentazione	V-Ph-Hz		220-240, 1, 50	220-240, 1, 50	220-240, 1, 50
Portata d'aria (Hi/Mi/Lo)	m ³ /h		466/360/325	540/430/314	840/680/540
Livello pressione sonora (Hi/Mi/Lo/Si)	dB(A)		38.5/32/25/21	40.5/34.5/25/21	42.5/36/26/20
Livello potenza sonora (Hi)	dB(A)		54,0	55,0	56,0
Dimensioni nette (LxPxH)	mm		805x194x285	805x194x285	957x213x302
Dimensioni con imballo (LxPxH)	mm		870x270x365	870x270x365	1035x295x380
Peso Netto/Lordo	kg		7,6/9,7	7,6/9,8	10/13
UNITÀ ESTERNA			NMTX09HP24	NMTX012HP24	NMTX018HP24X
Alimentazione	V-Ph-Hz		220-240, 1, 50	220-240, 1, 50	220-240, 1, 50
Potenza max assorbita	W		2150	2150	2500
Livello pressione sonora	dB(A)		55,5	56,0	56,0
Livello potenza sonora	dB(A)		62,0	63,0	63,0
Dimensioni nette (LxPxH)	mm		720x270x495	720x270x495	805x330x554
Dimensioni con imballo (LxPxH)	mm		835x300x540	835x300x540	915x370x615
Peso Netto/Lordo	kg		23,2/25,0	23,2/25,0	32,7/35,4
DATI REFRIGERANTE					
Refrigerante	Tipo		R32	R32	R32
	GWP		675	675	675
	Carica di refrigerante	kg	0,55	0,55	1,08
Tubo refrigerante	Liquido	mm	Φ6,35(1/4")	Φ6,35(1/4")	Φ6,35(1/4")
	Gas	(inch)	Φ9,52(3/8")	Φ9,52(3/8")	Φ12,7(1/2")
	Lunghezza max linea frigorifera	m	25,0	25,0	30,0
	Max dislivello	m	10,0	10,0	20,0
	Precarica refrigerante	m	5,0	5,0	5,0
	FGAS addizionale	g/m	12,0	12,0	12,0
Temperatura d'esercizio	Interna (raffred. / riscald.)	°C	17-32/0-30	17-32/0-30	17-32/0-30
	Esterna (raffred. / riscald.)	°C	-15-50/-15-30	-15-50/-15-30	-15-50/-15-30

LINEA PARETE POWER STORM

SCEGLI L'ITALIA DEL FUTURO



- Wi-Fi incluso
- Follow Me - Eco Sensor
- Flusso d'aria 3D verticale e orizzontale
- Modalità super silenziosa
- Filtro antibatterico con generatore di ioni al plasma
- Sistema di autopulizia della batteria interna
- Massimo risparmio energetico: solo 1W in modalità Standby
- Esclusivo EASY FIX SYSTEM per installazione perfetta fino a 5 cm dal soffitto e facilitata da dima con livella a bolla



GENERATORI DI IONI AL PLASMA

Lo ionizzatore d'aria utilizza una potente tecnologia di depurazione dell'aria che non richiede un filtro fisico per produrre aria pulita e fresca.



FUNZIONE WI-FI

Funzione Wi-Fi per la facile gestione da smartphone tramite app NetHome Plus e vocalmente con Amazon Alexa.



amazon alexa



Gas refrigerante



Full inverter



Telecomando incluso



Wi-Fi incluso



Detrazioni fiscali



MODELLO			NCDX9HP24P 9000 BTU/h	NCDX12HP24P 12000 BTU/h	NCDX18HP24P 18000 BTU/h
RAFFREDDAMENTO	Capacità nominale (min-max)	Btu/h	9300 (4500 - 13000)	12000 (4500 - 13500)	18000 (6600 - 21000)
	Capacità nominale (min-max)	kW	2,72 (1,32 - 3,81)	3,52 (1,32 - 3,96)	5,27 (1,93-6,16)
	Potenza elettrica assorbita (min-max)	W	619 (130 - 1200)	925 (130 - 1250)	1450 (150 - 2000)
	EER		4,40	3,80	3,64
	Pdesignc	kW	2,70	3,50	5,30
	SEER	W/W	9,50	8,50	7,10
	Classe Efficienza Energetica		A+++	A+++	A++
RISCALDAMENTO	Capacità nominale (min-max)	Btu/h	10700 (3000 - 15000)	13500 (3000 - 15500)	19000 (4400 - 20200)
	Capacità nominale (min-max)	kW	3,13 (0,88 - 4,40)	3,96 (0,88 - 4,54)	5,57 (1,29 - 5,92)
	Potenza elettrica assorbita (min-max)	W	681 (120 - 1400)	990 (120 - 1450)	1420 (220 - 1815)
	COP		4,60	4,00	3,92
	Pdesignh (Average)	kW	2,50	2,60	4,20
	SCOP (Average)	W/W	4,60	4,60	4,10
	Classe Efficienza Energetica (Average)		A++	A++	A+
	Pdesignh (Warmer)	kW	2,50	2,90	4,6
SCOP (Warmer)	W/W	5,60	6,0	5,1	
Classe Efficienza Energetica (Warmer)		A+++	A+++	A+++	
UNITÀ INTERNA			NCDX19HP24P	NCDX12HP24P	NCDX18HP24P
Alimentazione	V-Ph-Hz		220-240, 1, 50	220-240, 1, 50	220-240, 1, 50
Portata d'aria (Hi/Mi/Lo)	m ³ /h		530/360/280	560/380/290	685/580/400
Livello pressione sonora (Hi/Mi/Lo/Si)	dB(A)		40/32/21.5/20.5	41/34/22/21	41/35/23.5/ - /
Livello potenza sonora (Hi)	dB(A)		55,0	55,0	59,0
Dimensioni nette (LxPxH)	mm		840x225x295	840x225x295	1020x245x315
Dimensioni con imballo (LxPxH)	mm		920x370x305	920x370x305	1110x400x325
Peso Netto/Lordo	kg		10,2/13	10,2/13	12,3/16,4
UNITÀ ESTERNA			NCDX09HP24X	NCDX012HP24X	NCDX018HP24X
Alimentazione	V-Ph-Hz		220-240, 1, 50	220-240, 1, 50	220-240, 1, 50
Potenza max assorbita	W		2200	2200	2500
Livello pressione sonora	dB(A)		54,5	55,0	56,0
Livello potenza sonora	dB(A)		59,0	61,0	64,0
Dimensioni nette (LxPxH)	mm		765x303x555	765x303x555	805x330x554
Dimensioni con imballo (LxPxH)	mm		887x337x610	887x337x610	915x370x615
Peso Netto/Lordo	kg		26,7/29,1	26,7/29,1	33,5/36,1
DATI REFRIGERANTE					
Refrigerante	Tipo		R32	R32	R32
	GWP		675	675	675
	Carica di refrigerante	kg	0,62	0,62	1,10
Tubo refrigerante	Liquido	mm	Φ6,35(1/4")	Φ6,35(1/4")	Φ6,35(1/4")
	Gas	inch	Φ9,52(3/8")	Φ9,52(3/8")	Φ12,7(1/2")
	Lunghezza max linea frigorifera	m	25	25	30
Tubo refrigerante	Max distlivello	m	10	10	20
	Precarica refrigerante	m	5	5	5
	FGAS addizionale	g/m	12	12	12
Temperatura d'esercizio	Interna (raffred. / riscald.)	°C	17-32/0-30	17-32/0-30	17-32/0-30
	Esterna (raffred. / riscald.)	°C	-15-50/-15-30	-15-50/-15-30	-15-50/-15-30



Gas refrigerante



Full inverter



Telecomando incluso



Wi-Fi opzionale



Detrazioni fiscali

MODELLO			NMTXD9HP24X	NMTXD12HP24X	NMTXT30HP24X
RAFFREDDAMENTO	Capacità nominale (min-max)	Btu/h	14000 (5000-17000)	18000 (7800-19500)	27000 (10850-28000)
	Capacità nominale (min-max)	kW	4,10 (1460-4980)	5,28 (2280-5720)	7,92 (3180-8210)
	Potenza elettrica assorbita (min-max)	W	1270 (115-1672)	1635 (690-2000)	2450 (290-3100)
	EER		3,23	3,23	3,23
	Pdesignc	kW	4,1	5,3	7,9
	SEER	W/W	5,6	6,1	6,1
	Classe Efficienza Energetica		A+	A++	A++
RISCALDAMENTO	Capacità nominale (min-max)	Btu/h	15000 (5200-17000)	19000 (8200-19600)	28000 (7800-29000)
	Capacità nominale (min-max)	kW	4,40 (1520-4990)	5,57 (2400-5740)	8,21 (2290-8500)
	Potenza elettrica assorbita (min-max)	W	1185 (250-1590)	1500 (600-1780)	2210 (370-2900)
	COP		3,71	3,71	3,71
	Pdesignh (Average)	kW	3,70	4,8	5,6
	SCOP (Average)	W/W	3,8	3,8	4,0
	Classe Efficienza Energetica (Average)		A	A	A+
	Pdesignh (Warmer)	kW	4,1	5,0	6,1
	SCOP (Warmer)	W/W	4,6	5,1	5,1
Classe Efficienza Energetica (Warmer)		A++	A+++	A+++	
UNITÀ INTERNA			[2x] NMTXI9HP24	[2x] NMTXI12HP24	[2x] NMTXI9HP24 NMTXI12HP24
Alimentazione	V-Ph-Hz		220-240, 1, 50	220-240, 1, 50	220-240, 1, 50
Portata d'aria (Hi/Mi/Lo)	m ³ /h		466/360/325	540/430/314	466/360/325 540/430/314
Livello pressione sonora (Hi/Mi/Lo/Sil)	dB(A)		38,5/32/25	40,5/34,5/25	38,5/32/25 40,5/34,5/25
Livello potenza sonora (Hi)	dB(A)		54,0	55,0	55,0
Dimensioni nette (LxPxH)	mm		805x194x285	805x194x285	805x194x285
Dimensioni con imballo (LxPxH)	mm		870x285x360	870x285x360	870x285x360
Peso Netto/Lordo	kg		7,6/9,7	7,6/9,7	7,6/9,7
UNITÀ ESTERNA			NMTXD018HP24X	NMTXD024HP24X	NMTXT030HP24X
Alimentazione	V-Ph-Hz		220-240, 1, 50	220-240, 1, 50	220-240, 1, 50
Potenza max assorbita	W		2750	3050	4100
Livello pressione sonora	dB(A)		56,0	54,0	58,0
Livello potenza sonora	dB(A)		65,0	65,0	68,0
Dimensioni nette (LxPxH)	mm		805x330x554	805x330x554	890x342x673
Dimensioni con imballo (LxPxH)	mm		915x370x615	915x370x615	1030x438x750
Peso Netto/Lordo	kg		34,7/31,6	35,0/38,0	48,0/51,8
DATI REFRIGERANTE					
Refrigerante	Tipo		R32	R32	R32
	GWEP		675	675	675
	Carica di refrigerante	kg	1,10	1,25	1,85
Tubo refrigerante	Liquido	mm	2xΦ6,35(2x1/4")	2xΦ6,35(2x1/4")	3xΦ6,35(3x1/4")
	Gas	(inch)	2xΦ9,52(2x3/8")	2xΦ9,52(2x3/8")	3xΦ9,52(3x3/8")
	Lunghezza max linea frigorifera	m	40	40	30
	Max dislivello	m	15	15	20
	Precarica refrigerante	m	15	15	5
Temperatura d'esercizio	FGAS addizionale	g/m	12	12	12
	Interna (raffred. / riscald.)	°C	17-32/0-30	17-32/0-30	17-32/0-30
	Esterna (raffred. / riscald.)	°C	-15-50/-15-24	-15-50/-15-24	-15-50/-15-24



SISTEMA MULTIFLEX

SISTEMA MULTIFLEX

LA FLESSIBILITÀ
DI UN IMPIANTO COMPLETO,

SEAC
Tecnologie per il risparmio energetico



IL SISTEMA ALL-IN-ONE COMPATTO ED EFFICIENTE CHE FORNISCE RISCALDAMENTO, RAFFRESCAMENTO E ACQUA CALDA SANITARIA CON UN'UNICA UNITÀ ESTERNA MULTISPLIT

COMPATIBILITÀ AL 100%

La gamma delle unità interne offre soluzioni complete per qualsiasi tipologia di ambiente, sia esso residenziale che commerciale. Le varie unità interne della linea residenziale e commerciale consentono di essere facilmente abbinare e sono compatibili tra loro al 100%.



1 UNITÀ ESTERNA

Per raffrescare e riscaldare sfruttando le risorse rinnovabili. Facile installazione minimo ingombro: è possibile collegare 1 unità idronica e fino a 3 unità interne ad espansione diretta.

3 UNITÀ INTERNE

Per la climatizzazione estiva e invernale con il massimo comfort e design. Fino a 3 unità interne selezionabili tra le varie tipologie: parete, console, pavimento/soffitto, cassetta e canalizzato.

1 UNITÀ IDRONICA

Modulo idronico per riscaldamento e produzione ACS, dimensione compatte e contenute, facile da installare, non richiede interventi rilevanti di ristrutturazione.

1 BOLLITORE ACS

L'unità Multi Split Quadri lavora in abbinamento con l'unità interna idronica per produrre ACS e stoccare l'acqua all'interno del bollitore ACS.

SISTEMA MULTIFLEX

UN'UNICA SOLUZIONE VINCENTE

UN'UNICA UNITÀ ESTERNA PER UN SISTEMA UNICO, COMPLETAMENTE INTEGRATO E INNOVATIVO SUL MERCATO

Raffrescamento tramite espansione diretta:

match con unità a parete, cassetta, canalizzata, console, pavimento/soffitto

Riscaldamento tramite espansione diretta:

match con unità a parete, cassetta, canalizzata, console, pavimento/soffitto

Riscaldamento idronico tramite impianto radiante, fan coil, radiatori

Produzione ACS (tramite accumulo ACS) per la produzione di acqua calda sanitaria



La connettività è sempre a portata di mano ed ecco perchè disponiamo, per tutta la sua linea di prodotti, di un apposito kit Wi-Fi e di un'App dedicata, semplice e intuitiva, per il controllo e il funzionamento dei climatizzatori in ogni situazione anche da remoto tramite smartphone o tablet. I climatizzatori sono inoltre controllabili con comandi vocali grazie alla compatibilità con Amazon Alexa.

L'App Net Home Plus è scaricabile gratuitamente da Google Play e App Store e facilmente installabile con un click.



IN COMBINAZIONE CON 1 BOLLITORE ACS:

ASSOCIAZIONE NECESSARIA SE SI DESIDERA ACQUA CALDA SANITARIA

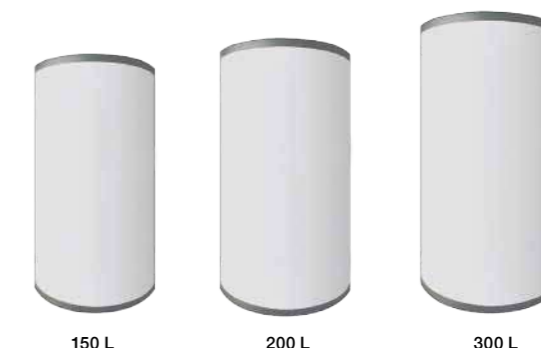

Alimentazione		Ph-V-Hz	220-240V~ 50Hz, 1Ph
Aria Acqua	Riscaldamento (A+7°C, LW35°C)	Capacità	Btu/h 27296
		Capacità	kW 8
		Alimentazione in entrata	kW 1,8
		COP	W/W 4,4
	Riscaldamento (A+7°C, LW55°C)	Capacità	Btu/h 27296
		Capacità	kW 8
		Alimentazione in entrata	kW 3,3
		COP	W/W 2,4
	Riscaldamento (A+2°C, LW35°C)	Capacità	Btu/h 27296
		Capacità	kW 8
		Alimentazione in entrata	kW 2,6
		COP	W/W 3,1
Riscaldamento (A+2°C, LW55°C)	Capacità	Btu/h 27296	
	Capacità	kW 8	
	Alimentazione in entrata	kW 3,8	
	COP	W/W 2,1	
Riscaldamento (A+7°C, LW35)	Classe efficienza energetica		A++
	SCOP		4,26
	ns	%	167
Riscaldamento (A+7°C, LW55)	Classe efficienza energetica		A+
	SCOP		2,93
	ns	%	114
Unità Idronica	Dimensioni (LxPxH)		mm 918x490x325
	Imballo (LxPxH)		mm 1055x570x415
	Peso Netto / Lordo		kg 56/64
	Resistenza elettrica	Potenza	W 3100
		Corrente	A 13,5
	Livello pressione sonora		dB(A) 32
Livello potenza sonora		dB(A) 44	
Range (ATW) Temperatura Interna	Riscaldamento	Temperatura ambiente	°C 0~43
		Temperatura di flusso	°C 25~60
	Acqua calda sanitaria	Temperatura di flusso	°C 35~55



IN COMBINAZIONE CON 3 UNITÀ INTERNE A SCELTA:



LE UNITÀ INTERNE SONO SELEZIONABILI TRA LE VARIE TIPOLOGIE: PARETE, CONSOLE, PAVIMENTO / SOFFITTO, CASSETTA E CANALIZZATO.

1 UNITÀ	2 UNITÀ	3 UNITÀ	4 UNITÀ
NMTXHI8HP24	NMTXHI8HP24 + 9	NMTXHI8HP24 + 9 + 9	NMTXHI8HP24 + 9 + 9 + 9
	NMTXHI8HP24 + 12	NMTXHI8HP24 + 9 + 12	NMTXHI8HP24 + 9 + 9 + 12
	NMTXHI8HP24 + 18	NMTXHI8HP24 + 12 + 12	NMTXHI8HP24 + 9 + 9 + 18
		NMTXHI8HP24 + 9 + 18	NMTXHI8HP24 + 9 + 12 + 12
		NMTXHI8HP24 + 12 + 18	NMTXHI8HP24 + 9 + 12 + 18
		NMTXHI8HP24 + 18 + 18	NMTXHI8HP24 + 12 + 12 + 12
			NMTXHI8HP24 + 12 + 12 + 18



Inverter



Gas Refrigerante



Marcatura CE



Detrazioni Fiscali

Raffrescamento	Capacità nominale	Btu/h	36000
	Capacità nominale	W	10550
	Input	W	3280
Riscaldamento	Capacità nominale	Btu/h	37000
	Capacità nominale	W	11000
	Input	W	2820
Alimentazione		V-Ph-Hz	220-240, 1, 50
Massima potenza assorbita		W	4600
Corrente massima		A	21,5
Portata d'aria		m³/h	4000
Livello pressione sonora		dB(A)	63,0
Livello potenza sonora		dB(A)	67,0
Dimensioni (LxPxH)		mm	946x410x810
Imballo (LxPxH)		mm	1090x500x875
Peso Netto / Lordo		kg	68,8/75,6
Max numero di unità interne			4
REFRIGERANTE			
Refrigerante	Tipo		R32
	GWP		675
	Carica di Refrigerante	kg	2,10
Tubo refrigerante	Liquido / Gas	mm (inch)	4xΦ6,35(4x1/4") / 3xΦ9,52(3x3/8") + 1xΦ12,7(1x1/2")
	Lunghezza max per tutte le unità	m	80
	Lunghezza max per una unità interna	m	35
	Differenza massima altezza tra unità interna/esterna	m	15
	Differenza massima altezza tra unità interne	m	10
	Quantità precarica	m	30
Range temperatura	FGAS addizionale	g/m	12,0
	Raffrescamento	°C	-15-50
	Riscaldamento	°C	-15-24

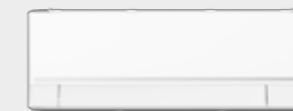

LINEA PARETE ALTA EFFICENZA

9000 - 12000 - 18000



LINEA PARETE

9000 - 12000 - 18000



LINEA CONSOLE

12000 - 17000



LINEA PAV. SOFF.

18000



LINEA CASSETTA

12000 - 18000



LINEA CANALIZZATA

12000 - 18000



CALDAIE A CONDENSAZIONE



Metano
Cpl



Gas
adaptive



Plastic
free



Wi-Fi
opzionale



App
dedicata



		25 S	30 S	35 S
Portata termica nominale riscaldamento/sanitario	kW	21,0 / 26,0	26,0 / 31,0	31,0 / 34,7
Portata termica minima riscaldamento/sanitario	kW	3,0 / 3,0	3,8 / 3,8	3,8 / 3,8
Potenza utile massima riscaldamento/sanitario 60°/80°C *	kW	20,7 / 25,6	25,6 / 30,6	30,6 / 34,1
Potenza utile minima riscaldamento/sanitario 60°/80°C *	kW	2,8 / 2,8	3,6 / 3,6	3,6 / 3,6
Potenza utile massima riscaldamento/sanitario 30°/50°C **	kW	22,8 / 28,2	28,3 / 33,7	33,6 / 37,7
Potenza utile minima riscaldamento/sanitario 30°/50°C **	kW	3,2 / 3,2	4,0 / 4,0	4,0 / 4,0
Quantità di condensa a Q.nom. 30°/50°C (in riscaldamento) **	l/h	4,2	5	5,6
Quantità di condensa a Q.min. 30°/50°C (in riscaldamento) **	l/h	0,5	0,6	0,6
pH della condensa		4,0	4,0	4,0
Rendim. nom. 60°/80°C *	%	98,4	98,6	98,8
Rendim. min. 60°/80°C *	%	94,0	94,5	94,5
Rendim. nom. 30°/50°C **	%	108,6	108,7	108,5
Rendim. min. 30°/50°C **	%	105,2	105,8	105,8
Rendim. al 30 % del carico **	%	109,8	109,7	109,9
Rendimento energetico η _s	%	94	94	94
Perdite termiche al camino con bruciatore in funzione	Pf (%)	1,3	1,2	1,0
Perdite termiche al camino con bruciatore spento ΔT 50°C	Pfbs (%)	0,2	0,2	0,2
Perdite termiche verso l'ambiente attraverso l'involucro con bruciatore in funzione	Pd (%)	0,3	0,2	0,2
Classe NO _x	n°	6	6	6
NO _x ponderato [Hs] ***	mg/kWh	44	34	28
Temperatura minima/massima riscaldamento ****	°C	25 / 80	25 / 80	25 / 80
Pressione minima/massima riscaldamento	bar	0,3 / 3	0,3 / 3	0,3 / 3
Prevalenza disponibile riscaldamento (a 1000 l/h)	mbar	340	320	320
Capacità del vaso espansione	l	7	7	7
Temperatura minima/massima sanitario	°C	35 / 55	35 / 55	35 / 55
Pressione minima/massima sanitario	bar	0,3 / 10	0,3 / 10	0,3 / 10
Portata massima (ΔT=25 K) / (ΔT=35 K)	l/min	15,4 / 10,7	18,3 / 12,8	20,5 / 14,3
Portata sanitari specifica (ΔT=30 K) *****	l/min	12,8	15,2	17,0
Tensione/Potenza alla portata termica nominale	V~/ W	230 / 100	230 / 96	230 / 116
Potenza alla portata termica minima	W	12	11	11
Potenza a riposo (stand-by)	W	3	3	3
Grado di protezione	n°	IPX5D	IPX5D	IPX5D
Temperatura dei fumi minima/massima #	°C	38 / 78	44 / 78	50 / 78
Portata massica fumi minima/massima #	kg/s	0,0014 / 0,0121	0,0044 / 0,0144	0,0044 / 0,0209
Portata massica aria minima/massima #	kg/s	0,0013 / 0,0116	0,0044 / 0,0139	0,0044 / 0,0203
Lungh. max scarico fumi coassiale (Ø 60/100 mm / Ø 80/125 mm)	m	10 / 12	10 / 12	10 / 12
Lungh. max scarico fumi sdoppiato (Ø 80+80 mm)	m	40	40	40
Altezza x Larghezza x Profondità	mm	700 x 400 x 300	700 x 400 x 300	700 x 400 x 300
Peso	kg	31,5	36	36
Contenuto d'acqua della caldaia	l	2,0	2,0	2,0



POMPE DI CALORE AD ALTA EFFICIENZA

LINEA MONOBLOCCO

LINEA SPLITTATA



Gas refrigerante



Full inverter



Valvola d'espansione elettronica



Sonda esterna



Superficie di scambio maggiorata

Unità	6	8	12M	12T	14M	14T
Raffreddamento A35/W7						
Potenza frigorifera Min. / Nom. / Max.	kW 2,37 / 3,68 / 5,03 3,97 / 5,47 / 7,33 5,16 / 7,09 / 9,50 5,16 / 7,09 / 9,50 5,16 / 7,90 / 10,80 5,16 / 7,90 / 10,80					
Potenza assorbita	kW 1,24 1,66 2,48 2,48 2,77 2,77					
Potenza E.E.R	W/W 2,96 3,3 2,85 2,85 2,85 2,85					
Portata acqua	m ³ /h 0,6 0,94 1,22 1,22 1,36 1,36					
Prevalenza utile	mca 6,2 5,9 5 5 6,6 6,6					
Raffreddamento A35/W18						
Potenza frigorifera Min. / Nom. / Max.	kW 3,11 / 4,98 / 7,03 5,35 / 7,63 / 10,59 6,95 / 9,89 / 13,71 6,95 / 9,89 / 13,71 6,95 / 11,01 / 15,55 6,95 / 11,01 / 15,55					
Potenza assorbita	kW 1,24 1,66 2,48 2,48 2,77 2,77					
Potenza E.E.R	W/W 4 4,58 3,97 3,97 3,95 3,95					
Portata acqua	m ³ /h 0,86 1,31 1,7 1,7 1,89 1,89					
Prevalenza utile	mca 6 4,9 3,5 3,5 6,1 6,1					
Riscaldamento A7/W35						
Potenza termica Min. / Nom. / Max.	kW 2,72 / 4,33 / 5,81 4,50 / 6,41 / 8,97 6,00 / 8,51 / 11,58 6,00 / 8,51 / 11,58 6,00 / 9,47 / 13,41 6,00 / 9,47 / 13,41					
Potenza assorbita	kW 0,93 1,24 1,87 1,87 2,09 2,09					
C.O.P	W/W 4,64 5,18 4,54 4,54 4,53 4,53					
Portata acqua	m ³ /h 1 1,54 1,99 1,99 2,31 2,31					
Prevalenza utile	mca 5,7 4,5 3,3 3,3 5,5 5,5					
Riscaldamento A7/W45						
Potenza termica Min. / Nom. / Max.	kW 2,59 / 4,14 / 5,58 4,21 / 6,02 / 8,47 5,67 / 8,04 / 10,99 5,67 / 8,04 / 10,99 5,67 / 8,96 / 12,80 5,67 / 8,96 / 12,80					
Potenza assorbita	kW 1,13 1,51 2,29 2,29 2,56 2,56					
C.O.P	W/W 3,67 3,97 3,51 3,51 3,5 3,5					
Portata acqua	m ³ /h 0,71 1,03 1,38 1,38 1,54 1,54					
Prevalenza utile	mca 6 5,7 4,8 4,8 6,5 6,5					
ERP						
Efficienza energetica Acqua 35°C / 55°C	Classe	A+++ / A++	A+++ / A++	A+++ / A++	A+++ / A++	A+++ / A++
Efficienza Energetica						
SCOP 35°C / 55°C	W/W	4,48 / 3,55	5,06 / 3,71	4,48 / 3,48	4,48 / 3,48	4,40 / 3,41 4,40 / 3,41
Compressore						
Numero compressori		1	1	1	1	1 1
Circuiti refrigeranti		1	1	1	1	1 1
Refrigerante						
Tipo		R32				
Q.tà refrigerante	Kg	1,08	1,08	2,3	2,3	2,3 2,3
Ventilatore zona esterna						
Tipo		EC brushless				
Numero		1	1	2	2	2 2
Portata aria	m ³ /h	3579	3579	6781	6781	6781 6781
Prevalenza utile	Pa	20	20	52	52	52 52
Potenza assorbita	kW	0,05	0,05	0,08	0,08	0,08 0,08
Scambiatore interno						
Tipo scambiatore interno		A piastre saldobrasate				
N° scambiatori interni		1	1	1	1	1 1
Contenuto d'acqua	L	0,7	0,7	1,06	1,06	1,06 1,06
Circuito idraulico						
Massima pressione lato acqua	bar	3	3	3	3	3 3
Attacchi idraulici	inch	1"	1"	1"	1"	1" 1"
Potenza massima circolatore	kW	0,06	0,06	0,06	0,06	0,06 0,06
Prevalenza utile	mca	5,70	4,50	3,30	3,30	5,50 5,50
Emissioni sonore						
(1) Potenza sonora <small>(1) (2) (3) (4) (5) (6)</small>	dB(A)	43	45	48	48	50 50
(2) Potenza sonora <small>(1) (2) (3) (4) (5) (6)</small>	dB(A)	58	60	62	62	64 64
Pressione sonora a 5 m	dB(A)	33	35	37	37	39 39
Pressione sonora a 10 m	dB(A)	27	29	31	31	33 33
Dati elettrici						
Alimentazione	V/Ph/Hz	230-1-50		400-3-50	230-1-50	400-3-50
Potenza massima assorbita	kW	2,3	3,1	4,59	4,59	5,67 5,67
Corrente massima assorbita	A	11,31	15,09	22,32	8,6	27,69 10,66
Dimensioni						
L x H x P	mm	1000 x 735 x 443	1000 x 735 x 443	1000 x 1336 x 443	1000 x 1336 x 443	1000 x 1336 x 443 1000 x 1336 x 443
Dati macchina						
Peso	Kg	78	80	134	136	136 138



Gas refrigerante



Full inverter



Bassa rumorosità



Wi-Fi incluso



Sbrinamento intelligente



Smart grid



IoT



Lamelle dorate

Modello - Model		SHP-008HXSP1	SHP-012HXSP1	SHP-015HXSP1	SHP-015HXSP3	SHP-022HXSP3
Riscaldamento - Temperatura Ambiente (DB/WB) - Heating condition - Ambient temperature (DB/WB): 7/6°C						
Temperatura acqua (in/out) - Water temperature (in/out): 30°C/35°C						
Capacità termica Heating Capacity Range	kW	3.3~8.3	4.5~11.4	5.9~14.8	5.9~14.8	8.8~22.0
Potenza assorbita Heating power input range	kW	0.64~2.18	0.85~2.95	1.13~3.83	1.13~3.83	1.68~5.77
Intervallo COP - COP range		3.81~5.17	3.86~5.29	3.86~5.22	3.86~5.22	3.81~5.24
Produzione ACS - Temperatura ambiente (DB/WB) - DHW Condition - Ambient temperature (DB/WB): 7/6°C						
Temperatura acqua (in/out) - Water temperature (in/out): 15°C/55°C						
Capacità termica - Heating capacity range	kW	3.7~7.4	5.2~10.2	6.6~13.2	6.6~13.2	7.8~17.6
Potenza assorbita - Heating power input range	kW	0.79~2.10	1.10~2.87	1.41~3.73	1.41~3.73	1.67~5.01
Intervallo COP - COP range		3.52~4.69	3.55~4.71	3.54~4.67	3.54~4.67	3.51~4.66
Raffrescamento - Temperatura ambiente (DB/WB) - Cooling Condition - Ambient temperature (DB/WB): 35°C/24°C						
Temperatura acqua (in/out) - Water temperature (in/out): 12/7°C						
Capacità Termica - Cooling capacity range	kW	2.4~5.8	3.3~8.2	4.3~10.8	4.3~10.8	6.2~15.3
Potenza assorbita - Cooling power input range	kW	0.79~2.19	1.08~3.07	1.39~3.99	1.39~3.99	1.99~5.60
Intervallo EER - EER range		2.65~3.04	2.67~3.06	2.71~3.10	2.71~3.10	2.73~3.12
Gas refrigerante - Refrigerant		R290	R290	R290	R290	R290
Alimentazione - Power supply		230V/1Ph/50Hz/60Hz		380V/3Ph/50-60Hz		
Tubazioni - Diameter of pipe	mm	DN25	DN25	DN25	DN25	DN25
Portata d'acqua - Water flow	m ³ /h	1,43	1,96	2,55	2,55	3,78
Pressione uscita acqua - Water pressure drop (max)	kPa	30	35	40	40	45
Circolatore - Water pump	m	9	9	9	9	12
Peso netto - Net weight	kg	112	120	138	138	170
Ingombro netto Net dimension	(L/W/H) mm	1080×460×820	1080×460×960	1080×480×1060	1080×480×1060	1080×480×1372
Temperatura ambiente di funzionamento Operation ambient temperature	°C	-25~43°C				
Temperatura acqua di funzionamento Operating water temperature	°C	20~65°C (Produzione ACS - DHW)				
Temperatura acqua di funzionamento Operating water temperature	°C	20~70°C (Riscaldamento - Heating)				
Temperatura acqua di funzionamento Operating water temperature	°C	7~35°C (Raffrescamento - Cooling)				
SCOP	35°C	4,64	4,70	4,65	4,60	4,69
Livello ERP - ERP Level	35°C	A+++	A+++	A+++	A+++	A+++
SCOP	55°C	3,48	3,66	3,37	3,44	3,55
Livello ERP - ERP Level	55°C	A++	A++	A++	A++	A++
Livello di pressione sonora - Sound pressure level	35° dB	44	43	45	44	45
Livello di potenza sonora - Sound power level	35° dB	58	57	59	59	60
Livello di pressione sonora - Sound pressure level	55° dB	44	47	46	45	46
Livello di potenza sonora - Sound power level	55° dB	58	61	60	59	62



LINEA SPLITTATA MONOVENTOLA



- Wi-Fi incluso
- Ampio range di funzionamento
- Controller multifunzione con display retroilluminato per gestione totale da remoto
- Sensore di temperatura per bollitore ACS di serie
- Sensore di temperatura per puffer acqua tecnica (optional)
- Raffreddamento/Riscaldamento/ACS
- Funzione Smart Grid per integrazione e gestione con l'impianto solare forzato
- Temperatura acqua in riscaldamento max 65°C
- Fino a 6 unità a cascata



FUNZIONE WI-FI

Funzione Wi-Fi per la gestione da smartphone tramite app Comfort Home e Mega HP



Mega HP



Comfort Home



LINEA SPLITTATA CON ACCUMULO INTEGRATO

Monoventola 6 - 8 - 10 kW

A+++

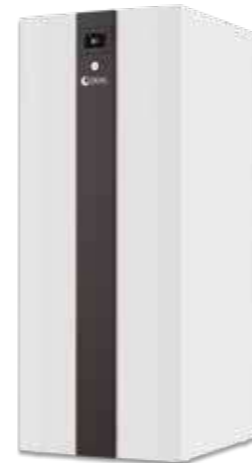

UNITÀ ESTERNA			NSHPA6RP24	NSHPA8RP24	NSHPA10RP24
Alimentazione		V/Ph/Hz	220-240/1/50	220-240/1/50	220-240/1/50
RISCALDAMENTO ²	Capacità	kW	6.20	8.30	10.0
	Potenza assorbita	kW	1.24	1.60	2.00
	COP		5.00	5.20	5.00
RISCALDAMENTO ³	Capacità	kW	6.00	7.50	9.50
	Potenza assorbita	kW	2.00	2.36	3.06
	COP		3.00	3.18	3.10
RAFFREDDAMENTO ⁴	Capacità	kW	6.55	8.40	10.0
	Potenza assorbita	kW	1.34	1.66	2.08
	EER		4.90	5.05	4.80
RAFFREDDAMENTO ⁵	Capacità	kW	7.00	7.40	8.20
	Potenza assorbita	kW	2.33	2.19	2.48
	EER		3.00	3.38	3.30
Classe di efficienza energetica stagionale in riscaldamento ⁵	LWT a 35 °C		A+++	A+++	A+++
	LWT a 55 °C		A++	A++	A++
SCOP ⁶	LWT a 35 °C		4.95	5.21	5.19
	LWT a 55 °C		3.52	3.36	3.49
SEER ⁶	LWT a 7 °C		5.34	5.83	5.98
	LWT a 18 °C		8.21	8.95	8.78
Livello di potenza sonora ⁷		dB(A)	58	59	60
Dimensioni (LxHxP)		mm	1007x712x426	1118x864x523	1118x864x523
Peso netto/lordo		kg	58/64	77/88	77/88
Connessioni tubazioni FGAS	Liquido	Tipo/Dia.[OD]	mm	Flaring / ø 6.35	Flaring / ø 9.52
	Gas	Tipo/Dia.[OD]	mm	Flaring / ø 15.9	Flaring / ø 15.9
	Lunghezza tubazioni (min - max)		m	2 a 30	2 a 30
	Altezza d'installazione		Unità esterna (sopra-sotto)	m	20/20
Refrigerante		Tipo / Volume caricato	kg	R32/1.50	R32/1.65
Valvola di espansione				Electronic	Electronic
Intervallo della temperatura di funzionamento	Raffreddamento	°C	-5~43	-5~43	-5~43
	Riscaldamento	°C	-25~35	-25~35	-25~35
	Acqua calda sanitaria	°C	-25~43	-25~43	-25~43
UNITÀ INTERNA			TOWER25010		
Alimentazione		V/Ph/Hz	220-240/1/50		
Livello di potenza sonora ⁷		dB(A)	40		
Dimensioni (LxHxP) - Peso netto		mm - kg	700x1740x770 - 210		
Capacità serbatoio ACS		L	250		
Circuito idraulico	Connessioni tubazioni		inch	1"	
	Valvola di sicurezza		MPa	0.3	
	Diametro tubo di drenaggio		mm	ø 25	
	Vaso di espansione		Volume	L	
	Scamb. di calore lato acqua		Tipo	Plate	
	Prevalenza pompa di circolazione		m	8.0	
	Vaso di espansione ACS		Volume	L	
Regolamento ErP		Profilo ACS	XL		
		Classe efficienza energetica	°C		
Resistenza elettrica backup		Capacità	kW		

1) Norme EU standard e legislazioni: EN14511: 2018; EN14825: 2018; EN50564: 2011; EN12102: 2017; (EU) N° 811/2013; (EU) N° 813/2013; OJ 2014/C 207/02; OJ 2017/C 229/01. 2) Temperatura aria esterna 7°C DB, 85% R.H.; EWT 30°C, LWT 35°C. 3) Temperatura aria esterna 7°C DB, 85% R.H.; EWT 47°C, LWT 55°C. 4) Temperatura aria esterna 35°C DB, EWT 23°C, LWT 18°C. 5) Temperatura aria esterna 35°C DB, EWT 12°C, LWT 7°C. 6) Classe di efficienza energetica stagionale per il riscaldamento in condizioni climatiche medie. 7) Massimo livello di potenza sonora testato in condizioni di riscaldamento con temperatura aria esterna 7°C DB, 6°C WB; EWT 30°C, LWT 35°C.

LINEA SPLITTATA CON ACCUMULO INTEGRATO

Monoventola 12 - 14 - 16 kW

A+++

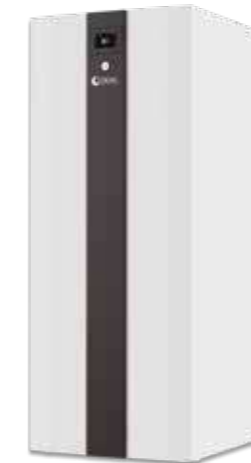

UNITÀ ESTERNA			NSHPA12RP24	NSHPA14RP24	NSHPA16RP24
Alimentazione		V/Ph/Hz	220-240/1/50	220-240/1/50	220-240/1/50
RISCALDAMENTO ²	Capacità	kW	12.1	14.5	16.0
	Potenza assorbita	kW	2.44	3.09	3.56
	COP		4.95	4.70	4.50
RISCALDAMENTO ³	Capacità	kW	12.0	13.8	16.0
	Potenza assorbita	kW	3.87	4.60	5.52
	COP		3.10	3.00	2.90
RAFFREDDAMENTO ⁴	Capacità	kW	12.0	13.50	14.20
	Potenza assorbita	kW	3.00	3.74	3.94
	EER		4.00	3.61	3.61
RAFFREDDAMENTO ⁵	Capacità	kW	11.6	12.7	14.0
	Potenza assorbita	kW	4.22	4.98	5.71
	EER		2.75	2.55	2.45
Classe di efficienza energetica stagionale in riscaldamento ⁵	LWT a 35 °C		A+++	A+++	A+++
	LWT a 55 °C		A++	A++	A++
SCOP ⁶	LWT a 35 °C		4.81	4.72	4.62
	LWT a 55 °C		3.45	3.47	3.41
SEER ⁶	LWT a 7 °C		4.89	4.86	4.69
	LWT a 18 °C		7.1	6.9	6.75
Livello di potenza sonora ⁷		dB(A)	64	65	68
Dimensioni (LxHxP)		mm	1118x864x523	1118x864x523	1118x864x523
Peso netto/lordo		kg	96/110	96/110	96/110
Connessioni tubazioni FGAS	Liquido	Tipo/Dia.[OD]	mm	Flaring / ø 9.52	Flaring / ø 9.52
	Gas	Tipo/Dia.[OD]	mm	Flaring / ø 15.9	Flaring / ø 15.9
	Lunghezza tubazioni (min - max)		m	2 a 30	2 a 30
	Altezza d'installazione		Unità esterna (sopra-sotto)	m	20/20
Refrigerante		Tipo / Volume caricato	kg	R32/1.84	R32/1.84
Valvola di espansione				Electronic	Electronic
Intervallo della temperatura di funzionamento	Raffreddamento	°C	-5~43	-5~43	-5~43
	Riscaldamento	°C	-25~35	-25~35	-25~35
	Acqua calda sanitaria	°C	-25~43	-25~43	-25~43
UNITÀ INTERNA			TOWER25016		
Alimentazione		V/Ph/Hz	220-240/1/50		
Livello di potenza sonora ⁷		dB(A)	40		
Dimensioni (LxHxP) - Peso netto		mm - kg	700x1740x770 - 210		
Capacità serbatoio ACS		L	250		
Circuito idraulico	Connessioni tubazioni		inch	1"	
	Valvola di sicurezza		MPa	0.3	
	Diametro tubo di drenaggio		mm	ø 25	
	Vaso di espansione		Volume	L	
	Scambiatore di calore lato acqua		Tipo	Plate	
	Prevalenza pompa di circolazione		m	8.0	
	Vaso di espansione ACS		Volume	L	
Regolamento ErP		Profilo ACS	XL		
		Classe efficienza energetica	°C		
Resistenza elettrica backup		Capacità	kW		

1) Norme EU standard e legislazioni: EN14511: 2018; EN14825: 2018; EN50564: 2011; EN12102: 2017; (EU) N° 811/2013; (EU) N° 813/2013; OJ 2014/C 207/02; OJ 2017/C 229/01. 2) Temperatura aria esterna 7°C DB, 85% R.H.; EWT 30°C, LWT 35°C. 3) Temperatura aria esterna 7°C DB, 85% R.H.; EWT 47°C, LWT 55°C. 4) Temperatura aria esterna 35°C DB, EWT 23°C, LWT 18°C. 5) Temperatura aria esterna 35°C DB, EWT 12°C, LWT 7°C. 6) Classe di efficienza energetica stagionale per il riscaldamento in condizioni climatiche medie. 7) Massimo livello di potenza sonora testato in condizioni di riscaldamento con temperatura aria esterna 7°C DB, 6°C WB; EWT 30°C, LWT 35°C.

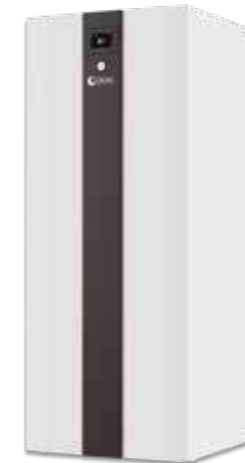

A+++



Gas refrigerante



Full inverter



Telecomando incluso



Wi-Fi incluso



UNITÀ ESTERNA			NSHPA12RP24P3	NSHPA14RP24P3	NSHPA16RP24P3	
Alimentazione		V/Ph/Hz	380-415/3/50	380-415/3/50	380-415/3/50	
RISCALDAMENTO ²	Capacità	kW	12.1	14.5	16.0	
	Potenza assorbita	kW	2.44	3.09	3.56	
	COP		4.95	4.70	4.50	
RISCALDAMENTO ³	Capacità	kW	12.0	13.8	16.0	
	Potenza assorbita	kW	3.87	4.60	5.52	
	COP		3.10	3.00	2.90	
RAFFREDDAMENTO ⁴	Capacità	kW	12.0	13.50	14.20	
	Potenza assorbita	kW	3.00	3.74	3.94	
	EER		4.00	3.61	3.61	
RAFFREDDAMENTO ⁵	Capacità	kW	11.6	12.7	14.0	
	Potenza assorbita	kW	4.22	4.98	5.71	
	EER		2.75	2.55	2.45	
Classe di efficienza energetica stagionale in riscaldamento ⁵	LWT a 35 °C		A+++	A+++	A+++	
	LWT a 55 °C		A++	A++	A++	
SCOP ⁶	LWT a 35 °C		4.81	4.72	4.62	
	LWT a 55 °C		3.45	3.47	3.41	
SEER ⁶	LWT a 7 °C		4.89	4.86	4.69	
	LWT a 18 °C		7.1	6.9	6.75	
Livello di potenza sonora ⁷		dB(A)	64	65	68	
Dimensioni (LxHxP)		mm	1118x864x523	1118x864x523	1118x864x523	
Peso netto/lordo		kg	96/110	96/110	96/110	
Connessioni tubazioni FGAS	Liquido	Tipo/Dia.(OD)	mm	Flaring / ø 9.52	Flaring / ø 9.52	
	Gas	Tipo/Dia.(OD)	mm	Flaring / ø 15.9	Flaring / ø 15.9	
	Lunghezza tubazioni (min - max)		m	2 a 30	2 a 30	2 a 30
	Altezza d'installazione		Unità esterna (sopra-sotto)	m	20/20	20/20
Refrigerante		Tipo / Volume caricato	kg	R32/1.84	R32/1.84	
Valvola di espansione				Electronic	Electronic	
Intervallo della temperatura di funzionamento	Raffreddamento	°C	-5-43	-5-43	-5-43	
	Riscaldamento	°C	-25-35	-25-35	-25-35	
	Acqua calda sanitaria	°C	-25-43	-25-43	-25-43	
UNITÀ INTERNA			TOWER25016			
Alimentazione		V/Ph/Hz	220-240/1/50			
Livello di potenza sonora ⁷		dB(A)	40			
Dimensioni (LxHxP) - Peso netto		mm - kg	700x1740x770 - 210			
Capacità serbatoio ACS		L	250			
Circuito idraulico	Connessioni tubazioni		inch	1"		
	Valvola di sicurezza		MPa	0.3		
	Diámetro tubo di drenaggio		mm	ø 25		
	Vaso di espansione		Volume	L		
	Scambiatore di calore lato acqua		Tipo	Plate		
	Prevalenza pompa di circolazione		m	8.0		
Regolamento ErP	Profilo ACS		XL			
	Classe efficienza energetica	°C	A			
Resistenza elettrica backup		Capacità	kW			
			2.0			

1) Norme EU standard e legislazioni: EN14511: 2018; EN14825: 2018; EN50564: 2011; EN12102: 2017; (EU) N° 811/2013; (EU) N° 813/2013; OJ 2014/C 207/02; OJ 2017/C 229/01. 2) Temperatura aria esterna 7°C DB, 85% R.H.; EWT 30°C, LWT 35°C. 3) Temperatura aria esterna 7°C DB, 85% R.H.; EWT 47°C, LWT 55°C. 4) Temperatura aria esterna 35°C DB; EWT 23°C, LWT 18°C. 5) Temperatura aria esterna 35°C DB; EWT 12°C, LWT 7°C. 6) Classe di efficienza energetica stagionale per il riscaldamento in condizioni climatiche medie. 7) Massimo livello di potenza sonora testato in condizioni di riscaldamento con temperatura aria esterna 7°C DB, 6°C WB; EWT 30°C, LWT 35°C.

IL PIANO D'AZIONE EUROPEO

Le pompe di calore che, utilizzano come sorgente termica l'aria ambientale esterna, sono in assoluto le più diffuse nell'ambito del riscaldamento e/o raffrescamento sia per ambienti residenziali che aziendali e/o industriali, distinguendosi come fonti di energia rinnovabile. Esse permettono un risparmio sui costi e allo stesso tempo garantiscono sostenibilità producendo calore e/o aria fresca a basso impatto ambientale. Ecco perché la Direttiva RES (Renewable Energy Sources) identifica le pompe di calore come sistemi che impiegano energie rinnovabili.



-40%

DI EMISSIONE DI CO₂



+32,5%

DI ENERGIE RINNOVABILI



32%

UTILIZZO DI ENERGIE RINNOVABILI SUL CONSUMO FINALE

INCENTIVI SISTEMI IBRIDI 65% - CONTO TERMICO 2.0

Pompa di calore + Caldaia a condensazione progettati per funzionare in abbinamento tra loro **"Factory Made"**:

La Pompa di calore deve garantire un coefficiente di prestazione **(COP) > 4,1**;

Rapporto potenza termica utile nominale Pompa di calore e potenza termica utile nominale Caldaia a condensazione è **≤ 0,85**;

Rendimento termico utile Caldaia a condensazione, a carico 100% della potenza termica utile nominale **≥ 93+2logPn**;

Efficienza Caldaia a condensazione pari alla **classe energetica A**.

SISTEMA IBRIDO



CALDAIA A CONDENSAZIONE

Modulazione: 1:5
25 kW
Acqua riscaldamento
Acqua sanitaria
14,7 L/min
metano/gpl
Classe energetica A



POMPA DI CALORE

Cop 4,62
PU 8,41 kW - PA 1,82 kW
Acqua sanitaria 55° C
Acqua riscaldamento
Range lavoro -22° C / +45° C
Classe energetica A



MODULO IBRIDO

Interasse attacchi 90 mm
Dimensione attacchi 1"
Contenuto d'acqua 20 litri

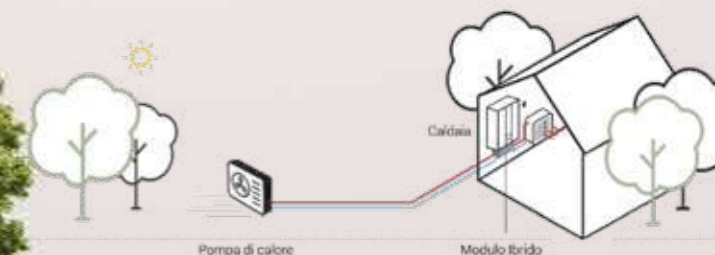



SILVER-UP

Il fan coil idronico per installazione a parete verticale

- Spessore super sottile solo 12 cm
- Silenziosità minima sotto la soglia dell'udibile, 20 dB(A)
- Tecnologia DC Inverter
- Basso consumo elettrico, solo 4 Watt
- Design moderno
- Pannello frontale in cristallo di vetro temprato
- Filtri plissettati in acciaio inossidabile a durata illimitata
- Ventola tangenziale in alluminio per una maggiore efficienza
- Controlli con telecomando e a parete
- Rileva e mostra la temperatura ambiente
- Tre taglie 400-600-800
- Installazione per impianto a 2 tubi
- Valvole 2 e 3 vie by pass con microausiliare
- Personalizzazione light e full in base alle richieste dei clienti.
- Facile installazione e manutenzione
- Controlli Wi-fi per la facile gestione da smartphone
- Doppio flap per un controllo accurato della direzione dell'aria
- Otto programmi di velocità
- Potenza termica modulabile
- Funzione di raffrescamento
- Funzione di riscaldamento
- Funzione di deumidificazione
- Funzione di purificazione
- Potenze termiche modulabili da 0,5 a 4 Kw

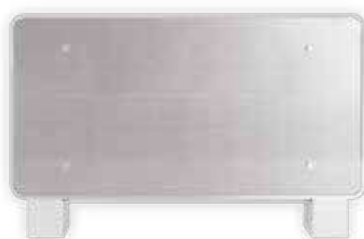

SILVER-SLIM

Il fan coil idronico per installazione a parete bassa e a soffitto orizzontale.

- Spessore super sottile solo 12 cm
- Silenziosità minima sotto la soglia udibile, 20 dB(A)
- Tecnologia DC Inverter
- Basso consumo elettrico, solo 4 Watt
- Design moderno
- Doppio vetro anteriore e posteriore a richiesta
- Pannello frontale in cristallo di vetro temprato
- Filtri plissettati in acciaio inossidabile a durata illimitata
- Ventola tangenziale in alluminio per una maggiore efficienza
- Controlli a bordo macchina o a parete
- Attacchi a destra e sinistra sullo stesso prodotto
- Quattro taglie 200-400-600-800
- Installazione per impianto a 2 tubi
- Valvole 2 e 3 vie by pass con microausiliare
- Personalizzazione light and full in base alle richieste dei clienti
- Facile installazione e manutenzione
- Controlli Wi-fi per la facile gestione da smartphone tramite comoda App
- Griglie uscita aria in alluminio estruso orientabili
- Otto programmi di velocità
- Potenza termica modulabile per ogni singola taglia
- Funzione di raffrescamento
- Funzione di riscaldamento
- Funzione di deumidificazione
- Funzione di purificazione
- Taglie di Potenze termiche da 0,5 a 4,7Kw



VERSIONE DA INCASSO VERTICALE

Versione adatta ad applicazioni in vani particolarmente che ne fanno nascondere la presenza in ambiente. Con aspirazione dal basso TF IV1.



VERSIONE DA INCASSO ORIZZONTALE

Con aspirazione da dietro ed espulsione con plenum di mandata FT 101. Versione da canale provvista di plenum per la distribuzione dell'aria tramite bocchette.





SCALDACQUA A POMPA DI CALORE

SCALDACQUA 80-100 LITRI

SCALDACQUA 200-300 LITRI

produzione acqua calda sanitaria 80-100 Litri

A+



Antilegionella



Gas refrigerante



Sistema defrosting



Serbatoio in acciaio

COMPRESSORE AD ALTA EFFICIENZA
CON REFRIGERANTE ECOLOGICO R134A

SCAMBIATORE AD ALTA EFFICIENZA

SERBATOIO IN ACCIAIO CON VETRIFICAZIONE
A DOPPIO STRATO

DESIGN INTEGRATO E COMPATTO

FUNZIONE ANTILEGIONELLA

RECUPERO DI ARIA CLIMATIZZATA PER AMBIENTI

Descrizione	u.m.	PAS 80 M	PAS 100 M
Alimentazione	V/Ph/Hz	220-240/1/50	
Capacità in Riscaldamento ¹	kW	0,85	0,85
Classe di efficienza energetica ²		A+	
Potenza assorbita kW	kW	0,25	0,25
Profilo di prelievo		M	
Consumo annuale ²	kWh/annuo	388	430
COP ²		2,62	2,62
Tempo di riscaldamento ³	h	4,9	6,2
Temperatura massima ACS ⁴	°C	60	60
Potenza sonora	dB(A)	46	48,5
Dimensioni Nette (LxHxP)	mm	Ø520x1160	Ø520x1368
Dimensioni imballo (LxHxP)	mm	572x1185x572	580x1412x580
Peso Netto	kg	50	58
Capacità serbatoio	L	80	110
Materiale serbatoio		Acciaio	
Pressione massima acqua	MPa	1,0	1,0
Compressore	tipo	Rotativo	
	tipo	R134a	
Refrigerante	Volume di carico	kg 0.65	
	GWP	1430	
Valvola di espansione		Elettronica	
Ventilatore		Centrifugo	
Flusso condotto d'aria	m³/h	300	
Intervallo operativo di temperatura	°C	-5 a 43	
Gamma LWT	°C	40 a 60	
Resistenza elettrica ausiliaria	kW	1.5	

1. Temperatura ambiente 7°CDB, 4°CWB, temperatura acqua da 10°C a 55°C
2. Efficienza energetica in riscaldamento basata su standard ERP in condizioni medie

produzione acqua calda sanitaria 200-300 Litri

A++



Antilegionella



Marcatura CE



Gas refrigerante R134A



Wi-Fi incluso



Serbatoio in acciaio

NUOVO COMPRESSORE AD ELEVATO COP
GAS REFRIGERANTE ECOLOGICO R134A
SCAMBIATORE AD ALTA EFFICIENZA
FUNZIONAMENTO FINO A -30C
DESIGN INTEGRATO E COMPATTO
RECUPERO DI ARIA CLIMATIZZATA PER AMBIENTI

Descrizione	u.m.	PAS200-M	PAS200-SM*	PAS300-M	PAS300-SM*	
Alimentazione		V/Ph/Hz 220-240/1/50				
Riscaldamento ¹	Capacità	kW	1.65	1.65	1.65	1.65
	Potenza nom.	kW	0.455	0.455	0.450	0.450
	COP		2.61	2.61	2.65	2.65
Classe di efficienza energetica ²		A	A	A	A	
Profilo di carico dichiarato ²		L	L	XL	XL	
Consumo annuale ²	kW	901	901	1514	1514	
Corrente assorbita nominale ⁷	A	2.05	2.05	2.01	2.01	
Tempo di riscaldamento ³	h	6.3	6.3	9.5	9.5	
Temperatura massima ⁴	°C	70	70	70	70	
Pressione livello sonoro	dB(A)	37	37	38	38	
Livello di potenza sonora	dB(A)	58	58	58	58	
Dimensioni Nette (LxHxP)	mm	Ø580x1744	Ø580x1744	Ø600x2040	Ø600x2040	
Dimensioni imballo (LxHxP)	mm	580x1875x630	580x1875x630	650x2160x650	650x2160x650	
Peso Netto	kg	90	90	100	100	
Capacità serbatoio	L	200	190	300	290	
Materiale serbatoio			Acciaio Duplex			
Pressione massima acqua	MPa	1.0	1.0	1.0	1.0	
Compressore	tipo		Rotativo			
	tipo		R134a			
Refrigerante	Volume di carico	kg	1.0	1.0	1.0	1.0
	GWP		1430	1430	1430	1430
Valvola di espansione			Elettronica			
Ventilatore			Centrifugo			
Flusso condotto d'aria	m³/h	450	450	450	450	
Intervallo operativo di temperatura	°C		-5 a 43			
Gamma LWT	°C		40 a 60			
Resistenza elettrica ausiliaria	kW		1.5			

*** ABBINABILE A SOLARE TERMICO**

Note:

1. Regolamento e legislazione standard Eu: EN14511: 2013; EN14825: 2013; EN50564: 2011
EN12102: 2011; (EU) N° 811/2013; (EU) N° 813/2013; OJ 2014/C 207/02.

2. Temperatura aria esterna 7°C DB, 85% R.H.; EWT 30°C, LWT 35°C.

3. Temperatura aria esterna 7°C DB, 85% R.H.; EWT 40°C, LWT 45°C.

4. Temperatura aria esterna 35°C DB; EWT 23°C, LWT 18°C.

5. Temperatura aria esterna 35°C DB; EWT 12°C, LWT 7°C.*

6. Classe di efficienza stagionale testata in condizioni climatiche medie.

7. Classe di efficienza stagionale testata in condizioni climatiche medie. Livello di potenza sonora testato in condizioni climatiche medie.

- Riscaldamento: Temperatura aria esterna: 7 ° C DB, 6 ° C WB, EWT 47 ° C, LWT 55 ° C;



BIOMASSA 5 STELLE

FIRE POWER MODULA
stufa a legna ad aria

FIRE POWER MYRIA
stufa a pellet

FIRE POWER WOOD-AIR
stufa a legna ad aria

FIRE POWER COMFORT IDRO
termostufa a pellet idro

FIRE POWER ELEGANT GLASS IDRO
termostufa a pellet idro

FIRE POWER TEKNO BOILER
caldaia a pellet



Le nostre stufe abbinata al modulo Wi-Fi dp-remote possono essere controllate vocalmente tramite Amazon Alexa e Google Home.



amazon alexa



Google Home

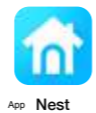

LE NOSTRE APP PER GESTIRE I TUOI DISPOSITIVI



SPECIFICHE PLUS

Prodotti a biomassa

BRACIERE AUTOPULENTE

Il braciere autopulente garantisce sempre una perfetta pulizia assicurando il passaggio dell'aria, primaria e secondaria, necessaria alla combustione durante l'accensione e il normale funzionamento della termostufa.



ON



OFF

VETRO MAGIC

Vetro Magic consente la visione della fiamma a stufa accesa, completamente oscurato a stufa spenta.



ECODESIGN2022

Il nostro impegno costante è adeguare i nostri prodotti ai parametri stabiliti da Ecodesign 2020-2022: moltissimi modelli rispettano già ampiamente i requisiti di efficienza ed emissioni richiesti da Ecodesign. Questo significa: minori consumi, più risparmio e rispetto per l'ambiente.





PLUS

- lama d'aria per pulizia vetro
- uscita fumi superiore ϕ 150 mm
- ampio cassetto cenere
- camera di combustione in vermiculite
- sistema modulare per la legna

COLORI

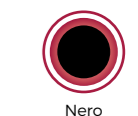

ARIA PRIMARIA regolabile PER LA COMBUSTIONE
 ARIA SECONDARIA regolabile PULIZIA VETRO
 ARIA TERZIARIA Per ridurre le emissioni

CE EN - 13240

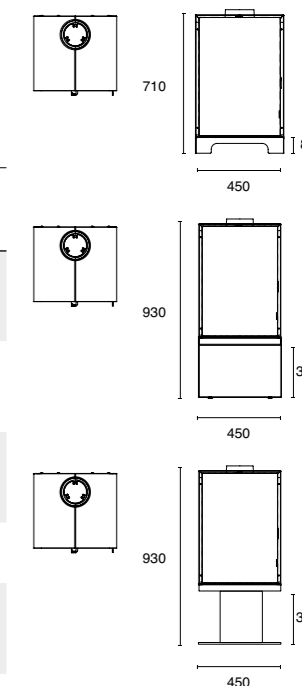

MAX - MIN		MODULA 215 m ³
Potenza globale / Heat input / Puissance thermique totale Thermische Gesamtleistung / Potencia global / Potência global	kW	9,8
Potenza nominale / Nominal heat output / Puissance nominale Thermische Nennleistung / Potencia nominal / Potência nominal	kW	8,5
Consumo orario legna / Wood hourly consumption Consommation horaire de bois / Holzverbrauch pro Stunde Consumo horario de leña / Consumo de lenha por hora	Kg - h	2,3
Efficienza / Efficiency / Rendement / Ausbeute / Eficiencia / Eficiência	%	86,3
Diametro uscita fumi / Smoke outlet tube / Sortie diamètre fumée Durchmesser Rauchabzug / Conducto de descarga de humos / Saída de fumos	ϕ mm	150
Lunghezza Max legna / Max. timber length / Longueur maximale du bois Max. Holzlänge / Longitud máx. de la madera / Comprimento máximo da madeira	mm	330
Dimensione camera di combustione / Dimensions de la chambre de combustion Dimensions de la chambre de combustion / Abmessungen der Verbrennungskammer Dimensiones de la cámara de combustión / Tamanho da câmara de combustão	mm	330x370x330
Peso / Weight / Poids / Gewicht / Peso	Kg	Modula A - 67
		Modula B - 81
		Modula C - 78



ECODESIGN2022



Alimentata a pellet



Wi-Fi



Eco sostenibile



Ermetica

PLUS

- ampio serbatoio pellet
- maniglia a scomparsa
- vano di pulizia accessibile senza attrezzi
- covezione naturale a potenza 1
- dispositivo antiscoppio
- flusso d'aria e fumi incrociato
- pressostato che rileva le occlusioni nella camera di combustione e nel braciere

COLORI



Bianco



Nero



Bordeaux



Smoke



CE EN - 13240

MAX - MIN		Mod. 7 180 m ³	Mod. 8 215 m ³
Potenza globale / Heat input / Puissance thermique totale Thermische Gesamtleistung / Potencia global / Potência global	kW	3,7 - 7,7	3,7 - 9,2
Potenza nominale / Nominal heat output / Puissance nominale Thermische Nennleistung / Potencia nominal / Potência nominal	kW	3,4 - 7,0	3,4 - 8,3
Consumo orario pellet / Pellet hourly consumption Consommation horaire de granulés / Pelletverbrauch pro Stunde Consumo horario de pellets / Consumo de pellet por hora	Kg - h	0,8 - 1,6	0,8 - 1,9
Efficienza / Efficiency / Rendement / Ausbeute / Eficiencia / Eficiência	%	90,8 - 91,6	90,3 - 91,6
Diametro uscita fumi / Smoke outlet tube / Sortie diamètre fumée Durchmesser Rauchabzug / Conducto de descarga de humos / Saída de fumos	Ø mm	80	80
Capacità serbatoio pellet / Tank capacity / Capacité réservoir granulés Fassungsvermögen Pelletbehälter / Capacidad del depósito de pellets Capacidade do reservatório de pellet	Kg	15	15
Autonomia / Autonomy / Autonomie / Autonomie / Autonomía / Autonomia	h	10 - 20	8,5 - 20
Potenza elettrica di esercizio / Nominal power input / Puissance absorbée nominale / Nennleistung / Energía eléctrica para ejercer / Entrada de potência nominal	W	53 - 330	54 - 330
L / W - P / D - H	mm	440x450x957	440x450x957
Peso / Weight / Poids / Gewicht / Peso	Kg	57	57

★★★★★ **ECODESIGN2022** **A+**



Alimentata a legno



Maniglia in legno massello



2 ventilatori inclusi

PLUS

- VENTILATA
- LAMA D'ARIA PER PULIZIA VETRO
- AMPIO CASSETTO CENERE
- CAMERA DI COMBUSTIONE
- SCARICO FUMI SUPERIORE Ø 130 MM

COLORI



Nero



CE EN - 13240

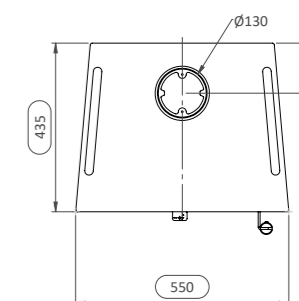
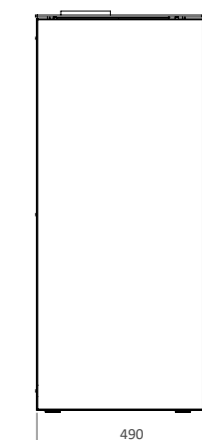
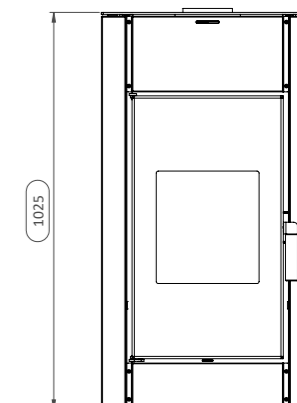

DATI TECNICI / TECHNICAL DATA

MAYA
280 m³

Potenza nominale	kW	10,9
Potenza elettrica nominale	W	67
Efficienza	%	85,5
Consumo orario legna	Kg - h	1,99
Diametro uscita fumi	Ø mm	130
Lunghezza Max legna	mm	250
Dimensione camera di combustione	L x P x H mm W x D x H mm	330x380x325
Peso	Kg	110



★★★★★ **ECODESIGN2022** **A+**



PLUS

VETRO MAGIC
DOPPIA PORTA
VENTILAZIONE FRONTALE
BRACIERE IN GHISA
BRACIERE IN ACCIAIO
AUTOPULENTE



COLORI

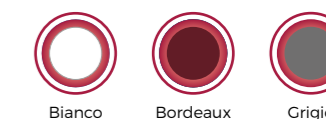

MAX - MIN		Mod. 17 420 m³	Mod. 20 440 m³	Mod. 24 510 m³
Potenza globale	kW	17,6 - 5,7	20,1 - 6,8	24,0 - 8,4
Potenza nominale	kW	16,5 - 5,4	19,2 - 6,5	22,8 - 7,9
Potenza resa all'acqua	kW	15 - 4,4	17,4 - 5,4	20,9 - 6,6
Potenza resa all'ambiente	kW	1,6 - 1,1	1,8 - 1,1	1,9 - 1,3
Consumo orario pellet	Kg - h	3,7 - 1,2	4,19 - 1,41	5 - 1,7
Efficienza	%	95 - 94,2	95,9 - 95,6	94,9 - 94,2
Diametro uscita fumi	Ø mm	80	80	80
Capacità serbatoio pellet	Kg	33	38	38
Autonomia	h	27 - 9	27 - 9	22 - 7,5
Potenza elettrica di esercizio	W	340 - 75	320 - 72	345 - 83
L / W - P / D - H	mm	547x590x1111	593x676x1248	593x676x1248
Peso	Kg	150	236	236



PLUS

- VETRO MAGIC
- DOPIA PORTA
- VENTILAZIONE FRONTALE
- BRACIERE IN GHISA
- BRACIERE IN ACCIAIO
- AUTOPULENTE
- TOP, FIANCHI E FRONTALE IN VETRO

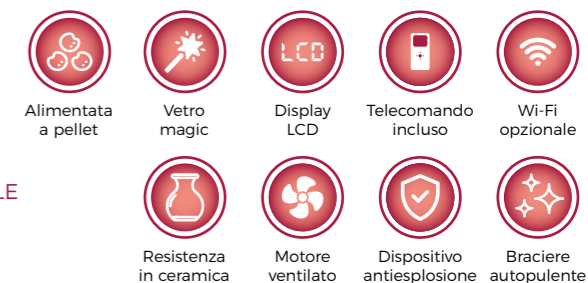

COLORI

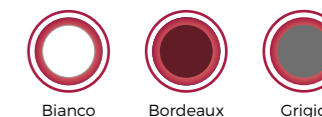

MAX - MIN		Mod. 17 420 m ³	Mod. 20 440 m ³	Mod. 24 510 m ³
Potenza globale	kW	17,6 - 5,7	20,1 - 6,8	24,0 - 8,4
Potenza nominale	kW	16,5 - 5,4	19,2 - 6,5	22,8 - 7,9
Potenza resa all'acqua	kW	15 - 4,4	17,4 - 5,4	20,9 - 6,6
Potenza resa all'ambiente	kW	1,6 - 1,1	1,8 - 1,1	1,9 - 1,3
Consumo orario pellet	Kg - h	3,7 - 1,2	4,19 - 1,41	5 - 1,7
Efficienza	%	95 - 94,2	95,9 - 95,6	94,9 - 94,2
Diametro uscita fumi	Ø mm	80	80	80
Capacità serbatoio pellet	Kg	33	38	38
Autonomia	h	27 - 9	27 - 9	22 - 7,5
Potenza elettrica di esercizio	W	340 - 75	320 - 72	345 - 83
L / W - P / D - H	mm	610x769x1173	642x759x1270	642x759x1270
Peso	Kg	150	236	236



CALDAIA A PELLETT COMPLETAMENTE AUTOMATICA AD ALTA EFFICIENZA











Mod. 25 Plus



Mod. 35 Plus



★★★★★ **ECODESIGN2022** **A+**

-  Alimentata a pellet
-  ACS
-  Display LCD
-  Compattatore fumi
-  Wi-Fi opzionale
-  Pulizia fumi automatica
-  Valvola anticondensa
-  Dispositivo antiesplosione
-  Braciere autopulente

PLUS

- BRACIERE AUTOPULENTE
- PULIZIA FUMI AUTOMATICA
- ELEVATO CONTENUTO D'ACQUA
- AMPIO SERBATOIO PELLETT
- CONNESSIONI SUPERIORI

COLORI BOILER

-  Giallo
-  Bordeaux
-  Arancione



Facile installazione



Braciere autopulente

MAX - MIN		Mod. 25 PLUS 650 m ³	Mod. 35 PLUS 920 m ³
Potenza globale	kW	24,3 - 6,5	34,1 - 8,5
Potenza nominale	kW	22,8 - 5,9	31,4 - 7,5
Consumo orario pellet	Kg - h	5,07 - 1,35	7,1 - 1,77
Efficienza	%	93,7 - 91	92,1 - 88,1
Diametro uscita fumi	Ø mm	100	100
Capacità serbatoio pellet	Kg	100	100
Quantità acqua in caldaia	lt	100	120
Autonomia	h	74 - 20	56 - 14
Potenza elettrica di esercizio	W	350 - 88	360 - 95
L / W - P / D - H	mm	1236x627x1350	1236x627x1350
Peso	Kg	310	350



BIOMASSA 4 STELLE

FIRE POWER COMPACT 5S
stufa a pellet ad aria

FIRE POWER COMFORT-AIR
stufa a pellet ad aria

FIRE POWER PERFORMER-AIR
stufa a pellet ad aria

★★★★★ **ECODESIGN2022** **A+**



Alimentata a pellet



Vetro magic



Display LCD



Telecomando incluso



Wi-Fi opzionale

PLUS

- VETRO MAGIC
- PROFONDITÀ RIDOTTA
- APERTURA LATERALE
- USCITA FUMI SUPERIORE O POSTERIORE
- BRACIERE IN GHISA
- CAMERA DI COMBUSTIONE IN ACCIAIO

COLORI



Bianco



Bordeaux



Ruggine



Nero



MAX - MIN		Mod. 5 135 m³
Potenza globale	kW	5,5 - 2,60
Potenza nominale	kW	4,9 - 2,35
Consumo orario pellet	Kg - h	1 - 0,55
Efficienza	%	90,2 - 89,63
Diametro uscita fumi	Ø mm	80
Capacità serbatoio pellet	Kg	10
Autonomia /	h	20 - 11
Potenza elettrica di esercizio	W	315 - 75
L / W - P / D - H	mm	470x277x880
Peso	Kg	45



Piedini in legno



★★★★★ **ECODESIGN2022** **A+**

- 
Alimentata a pellet
- 
Motore ventilato frontale
- 
Telecomando incluso
- 
Wi-Fi opzionale





PLUS

- VENTILAZIONE FRONTALE
- BRACIERE IN GHISA
- CAMERA DI COMBUSTIONE IN ACCIAIO







COLORI

- 
Bianco
- 
Bordeaux
- 
Nero

MAX - MIN		Mod. 8 160 m ³	Mod. 10 190 m ³	Mod. 12 200 m ³
Potenza globale	kW	6,9 - 3,3	8,7 - 3,3	9,7 - 3,3
Potenza nominale	kW	6,3 - 3	7,8 - 3	8,7 - 3
Consumo orario pellet	Kg - h	1,4 - 0,7	1,8 - 0,7	2 - 0,7
Efficienza	%	91,4 - 91,3	91,3 - 90,2	91,3 - 89,5
Diametro uscita fumi /	Ø mm	80	80	80
Capacità serbatoio pellet	Kg	13	13	13
Autonomia	h	18 - 9	18 - 7	18 - 6,5
Potenza elettrica di esercizio	W	300 - 90	300 - 106	300 - 115
L / W - P / D - H	mm	438x440x929	438x440x929	438x440x1020
Peso	Kg	78	78	82



★★★★ **ECODESIGN2022** **A+**

-  Alimentata a pellet
-  Motore ventilato
-  Display LCD
-  Telecomando incluso
-  Wi-Fi opzionale

MODELLO 12C

-  Motore per canalizzazione
-  1 canalizzazione

PLUS

- VENTILAZIONE FRONTALE
- BRACIERE IN GHISA
- CAMERA DI COMBUSTIONE IN ACCIAIO

COLORI

-  Bianco
-  Bordeaux
-  Nero

MAX - MIN		Mod. 8 160 m ³	Mod. 10 190 m ³	Mod. 12 200 m ³	Mod. 12C 220 m ³
Potenza globale	kW	6,9 - 3,3	8,7 - 3,3	9,7 - 3,3	9,7 - 3,3
Potenza nominale	kW	6,3 - 3	7,8 - 3	8,7 - 3	8,7 - 3
Consumo orario pellet	Kg - h	1,4 - 0,7	1,8 - 0,7	2 - 0,7	2 - 0,7
Efficienza	%	91,4 - 91,3	91,3 - 90,2	91,3 - 89,5	91,3 - 89,5
Diametro uscita fumi	Ø mm	80	80	80	80
Capacità serbatoio pellet	Kg	13	13	13	13
Autonomia	h	18 - 9	18 - 7	18 - 6,5	18 - 6,5
Potenza elettrica di esercizio	W	300 - 90	300 - 106	300 - 115	300 - 115
L / W - P / D - H	mm	438x440x929	438x440x929	438x440x1020	438x440x1020
Peso	Kg	78	78	82	87



SOLARE TERMICO

SOLARE TERMICO NATURALE

SOLARE TERMICO FORZATO



KIT SOLARE TERMICO NATURALE: EFFICIENZA E RISPARMIO

Tutti gli impianti solari termici SEAC-Distribuzione sono progettati per avere il massimo del rendimento energetico con ridotta manutenzione e un sistema impiantistico con procedure di installazione facilitate.

Scegliendo un KIT SOLARE NATURALE SEAC - COMPLETO avrai tutto quello che ti serve in un'unica soluzione con la garanzia delle migliori componenti tecniche in commercio e l'assicurazione sul rendimento su tutte le taglie disponibili (150 L, 200 L, 300 L).

KIT SOLARE TERMICO FORZATO: TECNOLOGIA E INNOVAZIONE IN UN'UNICA SOLUZIONE.

Puoi scegliere qualsiasi tipo di combinazione adatta alle esigenze dei tuoi clienti, sia familiari per ACS ed integrazione per il RISCALDAMENTO che industriali, per ACS, RISCALDAMENTO piscine e ambiente, processi industrializzati.

Tutti i KIT SOLARI SEAC sono personalizzabili con collettori piani, sottovuoto, bollitori da 300 L a 800 L in acciaio al carbonio con scambiatore tubolare spirale a sviluppo verticale, serbatoio vetrificato e isolamento rigido iniettato spessore 50 mm rivestito in ABS con anodo sacrificale in magnesio, flangia d'ispezione e termometro con scala 0-120 °C.

Sistema di staffaggio con le migliori componenti selezionate per una totale integrazione sul tetto ed un'elevata resistenza alla corrosione e durabilità nel tempo.

I KIT SOLARE TERMICO FORZATO sono completi di stazione solare preassemblata dotata di manometro, valvola di sicurezza, valvola di ritegno, termometro e centralina di regolazione già presettata. Il caso d'espansione e l'antigelo completano la gamma di prodotti inseriti nel sistema.

Collettore/i solare selettivo ad alta efficienza con assorbitore in alluminio con trattamento selettivo agli ossidi di Titanio (Sputtering) saldato al laser sul fascio tubiero, isolamento 40 mm in lana di roccia ad alta densità; copertura in vetro temperato a basso tenore di ferro da 3,2 mm con elevata resistenza contro la grandine e con finitura superficiale prismatica per una riflessione ridotta.

SERVIZI INCLUSI SEAC:

Scegliendo i prodotti SEAC-Distribuzione e il KIT SOLARE COMPLETO avrai:

- L'accesso dedicato al PORTALE CONTO TERMICO 2.0 per offrire ai tuoi clienti i prodotti con uno sconto immediato in fattura e/o al portale CREDIT BACK SEAC con applicazione esclusiva per il piano FINANZIARIO PERSONALIZZABILE, pagamenti modulabili e calcolo della detrazione fiscale al 50% in rate annuali.
- Servizi per la gestione completa delle pratiche di GSE ed ENEA, modulistica per estensione garanzia tecnica dell'impianto e assistenza finanziaria.
- Verifica e valutazione delle specifiche aziendali per la fattibilità del progetto di noleggio operativo.
- Assistenza completa per la gestione amministrativa del noleggio operativo.

SOLARE TERMICO SICUREZZA ED EFFICIENZA



SOLARE HIGH-QUALITY SEAC

Puoi scegliere i KIT SOLARE SEAC COMPLETO per qualsiasi tipo di impianto, sia familiare che industriale, e avere la massima sicurezza sul mercato in termini di efficienza, avanguardia tecnologica, durata, affidabilità e convenienza scegliendo tra: impianto solare termico naturale e solare termico forzato.



IMPIANTI FOTOVOLTAICI

FOTOVOLTAICO A NOLEGGIO

FOTOVOLTAICO - VENDITA

**SERVIZI INCLUSI
KIT FOTOVOLTAICO SEAC**
GESTIONE PRATICHE GSE
COMUNICAZIONE PRATICHE ENEL
DOCUMENTAZIONE PRATICHE ENEA
PIANIFICAZIONE FINANZIAMENTI PERSONALIZZABILI
**SERVIZI SUPPLEMENTARI NOLEGGIO
PER KIT FOTOVOLTAICO SEAC**
ASSICURAZIONE KASKO (FURTO, INCENDIO E ATTI VANDALICI)
ASSICURAZIONE MODULI SUI DIFETTI DI FABBRICA DOPO IL RISCATTO
25 ANNI DI GARANZIA SULLA PROD. DEI MODULI DEL 80%
10 ANNI DI GARANZIA SUGLI INVERTER

IL FOTOVOLTAICO TUTTO INCLUSO

KIT FOTOVOLTAICO

KIT FOTOVOLTAICI SEAC modulabili compresi di tutto; impianto in noleggio operativo per aziende e p.iva; inverter, staffe di ancoraggio e zavorre, quadri elettrici e dotazione tecnica completa; supervisione e gestione pratiche ENEL, ENEA e GSE; agevolazioni e piani finanziari personalizzabili, accesso dedicato a PORTALI di GESTIONE CLIENTE operativo in CREDIT BACK; analisi e valutazione.

**CON SEAC-DISTRIBUZIONE
RADDOPPI IL TUO BUSINESS.**
**KIT FOTOVOLTAICO SEAC:
TUTTA LA TECNOLOGIA MIGLIORE IN UN'UNICA SOLUZIONE.**

Scegliendo SEAC avrai le migliori soluzioni tecnologiche, testate e garantite, per il tuo KIT FOTOVOLTAICO (IMPIANTO FOTOVOLTAICO COMPLETO) - per privati e/o vendita/noleggio business - e potrai installare "senza pensieri", per te e i tuoi clienti, impianti fotovoltaici da 3 kW fino ad impianti con potenza superiore al MEGA WATT, che comprendono:

cellule fotovoltaiche da 505 W fino a 675 W per pannello che garantiscono una maggiore produzione di energia e una minore superficie per l'installazione e tecnologia bifacciale ad altissima efficienza rispetto a quelli convenzionali (produzione fino al 35% in più di energia); inverter per la conversione della CC in corrente alternata con integrazione Wi-Fi per connettività stabile, efficace ed intelligente e con monitoraggio dei consumi tramite App.

SPECIFICHE TECNICHE

Impianto: da 3 kW fino a dimensione superiori al MEGA WATT di potenza complessiva.

Pannelli fotovoltaici: da 500 a 675 W con ingombro superficie ridotto per una lunga durata, migliore stabilità (carico di neve e vento fino a 5.400 Pa) ed eccellenti prestazioni anche in condizioni di scarsa illuminazione, con un'efficienza di conversione non inferiore al 19,3%, ridotto coefficiente di tensione-temperatura del modulo, vetro antiriflesso in policristallino con una superficie del 3,7% più ampia, tecnologia bifacciale capace di assorbire anche la radiazione luminosa riflessa dalle superfici (doppia radiazione), producendo più energia e con una bassa riflettività e un'alta trasmittanza per aumentare la produzione di energia.

Sistemi di ancoraggio: zavorre Sunballast per tetto piano; moduli con telai metallo per totale integrazione sul tetto a falda ed un'elevata resistenza alla corrosione da parte degli agenti atmosferici per matrici di pannelli composte in fila.

Inverter monofasici e trifasici: dimensioni ridotte e facili da installare, ampio range di ingresso con configurazione facilitata assicurando la continuità dell'alimentazione in caso di black-out elettrico, gestione flessibile di carica/scarica e massimizzazione dell'autoconsumo fino a oltre l'80%; display grafico LCD e sistema di monitoraggio in remoto tramite APP per la visualizzazione dei consumi, dei livelli di produzione, energia immagazzinata e scambio con la rete.

SERVIZI INCLUSI SEAC

Scegliendo i prodotti SEAC-Distribuzione e il KIT FOTOVOLTAICO COMPLETO avrai:

- L'accesso dedicato al PORTALE CREDIT BACK SEAC con applicazione esclusiva per il piano FINANZIARIO PERSONALIZZABILE, pagamenti modulabili e calcolo della detrazione fiscale al 50% in rate annuali, IMPIANTO FOTOVOLTAICO IN NOLEGGIO OPERATIVO per p.iva
- Servizi per la gestione completa delle pratiche di GSE, ENEA e ENEL, potenziamento contatore elettrico, modulistica per estensione garanzia tecnica dell'impianto, assistenza finanziaria.

IL KIT FOTOVOLTAICO SEAC VALE DOPPIO

Per i tuoi clienti con P.IVA potrai scegliere anche l'opzione SEAC-Distribuzione con KIT FOTOVOLTAICO BUSINESS che prevede:

- Il noleggio operativo di un impianto fotovoltaico completo con rata mensile leasing
- Verifica e valutazione delle specifiche aziendali per la fattibilità del progetto di noleggio operativo
- Assistenza completa per la gestione amministrativa del noleggio operativo



Garanzia di qualità e processo del prodotto



Prestazioni superiori anche a basso irraggiamento



Ottimo rendimento alla luce e assorbimento coerente con migliore potenza e affidabilità del modulo



Garanzia di potenza lineare



Tra i migliori sul mercato con un basso coefficiente di potenza termica



Design elettrico ottimizzato e corrente di esercizio ridotta per una ridotta perdita di hotspot

PANNELLI AD ALTA EFFICIENZA GARANTITA



SEAC
SEACPVpower-500-66MDH
490-505W
High Efficiency Half Cell Mono PERC Module

ASSICURAZIONE INCLUSA 25 ANNI
DIFETTI DI FABBRICA
INSOLVENZA FORNITORE

GARANZIA LINEARE SULLE PRESTAZIONI

25 ANNI Garanzia di qualità e processo del prodotto
25 ANNI Garanzia di potenza lineare
0.55 Coefficiente di potenza termica

CERTIFICATI COMPLETI

ASSICURAZIONE SULLE PRESTAZIONI

132 celle

CARATTERISTICHE ELETTRICHE

Modello di moduli	SEACPVpower-500-66MDH	
	STC	NOCT
Potenza massima - P _{mp} (W)	500	373
Tensione a vuoto - V _{oc} (V)	45.43	42.71
Corrente di corto circuito - I _{sc} (A)	13.85	11.24
Tensione alla massima potenza - V _{mp} (V)	37.41	34.79
Corrente alla massima potenza - I _{mp} (A)	13.37	10.73
Efficienza del modulo - η _m (%)	21.1%	
Tolleranza di potenza (W)	(0,+5)	
Tensione alla massima potenza (V)	1500	
Massima corrente nominale del fusibile (A)	25	
Temperatura di esercizio attuale (°C)	-40/+85 °C	

STC (condizioni di test standard): irraggiamento 1000 W/m², temperatura cella 25°C, spettri a AM 1.5
NOCT (Temperatura nominale della cella operativa): irraggiamento 800 W/m², Temperatura ambiente 20 °C, Spettri a AM1.5, Vento a 1 m/s

CARATTERISTICHE STRUTTURALI

Dimensioni (A/L/P)	2094 x 1134 x 35 mm (82.44 x 44.65 x 1.38 inch)
Peso	26.3 kg (57.98 lbs)
Numero celle	132 celle
Cellula	PERC Monocristallino 182x91 mm (7.17 x 3.58 inch)
Vetro	Temprato, 3,2 mm AR, alta trasmittanza, ferro basso
Telaio	Legia di alluminio anodizzato
Scatola di giunzione	IP68
Cavo di uscita	4,0 mm ² lunghezza cavo connettore 1500 mm
Connettore	Compatibile con MC4
Load meccanico	Load da neve: 5400 Pa / Load da vento: 2400 Pa

VALUTAZIONE DELLE PRESTAZIONI DI TEMPERATURA

Coefficiente di temperatura (P _{mp})	-0.35 %/°C
Coefficiente di temperatura (V _{oc})	-0.28 %/°C
Coefficiente di temperatura (I _{sc})	+0.045 %/°C
Temperatura nominale di esercizio della cella	45±2 °C

CONFIGURAZIONE IMBALLAGGIO

Contenitore	40HQ
Quantità/pallet	31
Pallet/contenitore	22
Quantità/contenitore	682

DIMENSIONI MODULO (MM)

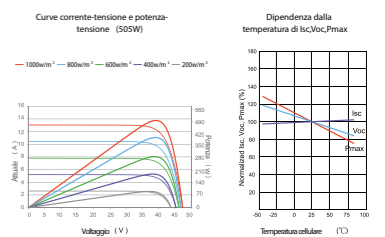
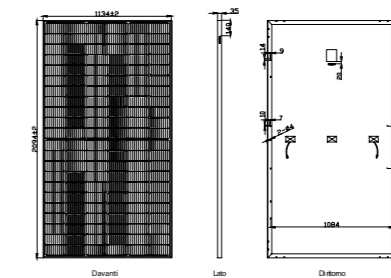

* La tolleranza non marcata è di ±1 mm. Lunghezza indicata in mm



LCD touch colorato



Massimo 16 pezzi paralleli per on-grid e off-grid operazione. Supporta più batterie in parallelo



Coppia DC e coppia AC per il retrofit esistente sistema solare



Massimo corrente di carica/scarica di 135 A



6 periodi di tempo per la carica/scarica della batteria



Supporta l'accumulo di energia dal generatore diesel

INVERTER AD ALTA EFFICIENZA GARANTITA

Model	SUN-3.6K-SG03LP1-EU	SUN-5K-SG03LP1-EU	SUN-6K-SG03LP1-EU
Dati di input della batteria			
Tipo di batteria	Piombo-acido o Li-Ion		
Intervallo di tensione della batteria (V)	40-60		
Massimo Corrente di carica (A)	90	120	135
Massimo Corrente di scarica (A)	90	120	135
Numero di batteria in ingresso	si		
Curva di carica	3 Fasi / Equalizzazione		
Strategia di ricarica per la batteria agli ioni di litio	Autoadattamento al BMS		
Dati di ingresso della stringa FV			
Massimo Potenza in ingresso CC (W)	4680	6500	7800
Tensione nominale di ingresso FV (V)	370 (125-500)		
Tensione di avviamento (V)	125		
Intervallo di tensione MPPT (V)	150-425		
Intervallo di tensione CC a pieno carico (V)	300-425		
Corrente di ingresso FV (A)	13+13		
Massimo PV I _{sc} (A)	17+17		
No. di tracker MPP	2		
No. di stringhe per MPP Tracker	1		
Dati di uscita CA			
Uscita CA nominale e potenza UPS (W)	3600	5000	6000
Massimo Potenza in uscita CA (W)	3960	5500	6600
Corrente nominale uscita CA (A)	16.4/15.7	22.7/21.7	27.3/26.1
Massimo Corrente CA (A)	18/17.2	25/23.9	30/28.7
Massimo Passaggio AC continuo (A)	35		
Potenza di picco (fuori rete)	2 tempi di potenza nominale, 10 S		
Fattore di potenza	0.8 che porta a 0.8 in ritardo		
Frequenza e tensione di uscita	50/60 Hz; L/N/PE 220/230Vac (monofase)		
Tipo di griglia	Monofase		
Distorsione armonica totale (THD)	< 3% (Potenza nominale)		
Alimentazione continua	<0.5% In		
Efficienza			
Massimo Efficienza	97.60%		
Efficienza Euro	96.50%		
Efficienza MPPT	99.90%		
Protezione			
Integrato	Protezione da fulmini ingresso fotovoltaico, protezione anti-isola, protezione da inversione polarità ingresso stringa fotovoltaica, Rilevamento della resistenza di isolamento, unità di monitoraggio della corrente residua, protezione da sovracorrente in uscita, Protezione da cortocircuito dell'uscita, protezione contro le sovratensioni		
Protezione da sovratensione in uscita	Tipo II CC/ Tipo III CA		
Certificazioni e standard			
Regolamento di rete	VDE4105 IEC61727/62116 VDE0126 AS4777.2 CEI 0 21 EN50549-1 G98 G99 C10-11 UNE217002 NBR16149/NBR16150		
Sicurezza EMC/Standard	IEC/EN 61000-6-1/2/3/4, IEC/EN 62109-1, IEC/EN 62109-2		
Dati generali			
Intervallo di temperatura di esercizio (°C)	-40-60°C, >45°C declassamento		
Raffreddamento	Raffreddamento intelligente		
Rumore (dB)	<30 dB		
Comunicazione con BMS	RS485; CAN		
Peso (kg)	20.5		
Dimensioni (mm)	330 L x 580 A x 232 P		
Grado di protezione	IP65		
Stile di installazione	Montaggio a parete		
Garanzia	5 anni		



LCD touch colorato



Massimo 10 moduli batterie in parallelo per sistema on-grid e off-grid



Coppia AC per il sistema solare retrofit esistente



Massimo corrente di carica/scarica di 100 A



6 periodi di tempo per la carica/scarica della batteria



Supporta l'accumulo di energia dal generatore diesel



INVERTER TRIFASE AD ALTA EFFICIENZA GARANTITA

Modello	SUN-29.9K-SG01HP3-EU-BM3	SUN-30K-SG01HP3-EU-BM3	SUN-35K-SG01HP3-EU-BM3	SUN-40K-SG01HP3-EU-BM4	SUN-50K-SG01HP3-EU-BM4
Data di ingresso della batteria					
Tipo di batteria	Li-Ion				
Gamma di tensione della batteria (V)	160-800				
Max. Corrente di carica (A)	50+50				
Max. Corrente di scarica (A)	50+50				
Potenza massima di carica/scarica (W)	29900	33000	38500	44000	55000
Numero di batterie in ingresso	2				
Strategia di carica per la batteria al litio	Autoadattamento alla BMS				
Dati di ingresso della stringaPV					
Max. DC Input Power(W)	38870	39000	45500	52000	65000
Max. Tensione d'ingresso CC (V)	1000				
Start-up Voltage(V)	180				
Gamma MPPT (V)	150-850				
Gamma di tensione CC a pieno carico (V)	360-850	360-850	420-850	360-850	450-850
Tensione nominale di ingresso CC (V)	600				
Corrente di ingresso PV (A)	36+36+36			36+36+36+36	
Max.PV Isc(A)	55+55+55			55+55+55+55	
Numero di inseguitori MPPT	3			4	
Numero di stringhe per inseguitore MPPT	2+2+2			2+2+2+2	
Dati di uscita CA					
Potenza nominale di uscita CA e UPS (W)	29900	30000	35000	40000	50000
Massima potenza di uscita AC (W)	29900	33000	38500	44000	55000
Potenza di picco (fuori rete)	1,5 volte la potenza nominale, 10 S				
Corrente nominale di uscita CA (A)	45.4/43.4	45.5/43.5	53.1/50.8	60.7/58.0	75.8/72.5
Corrente AC massima	45.4/43.4	50/47.9	58.4/55.8	66.7/63.8	83.4/79.8
Max. Trifase non bilanciato Corrente di uscita (A)	60	60	60	70	83.3
Max. Passaggio continuo in CA (A)	200				
Fattore di potenza	0,8 in testa a 0,8 in coda				
Frequenza e tensione di uscita	50/60Hz; 3L/N/PE 220/380, 230/400Vac				
Tipo di griglia	Trifase				
Distorsione armonica totale (THD)	<3% (della potenza nominale)				
Iniezione di corrente continua	<0.5% In				
Efficienza					
Max. Efficienza	97.60%				
Efficienza Euro	97.00%				
Efficienza MPPT	>99%				

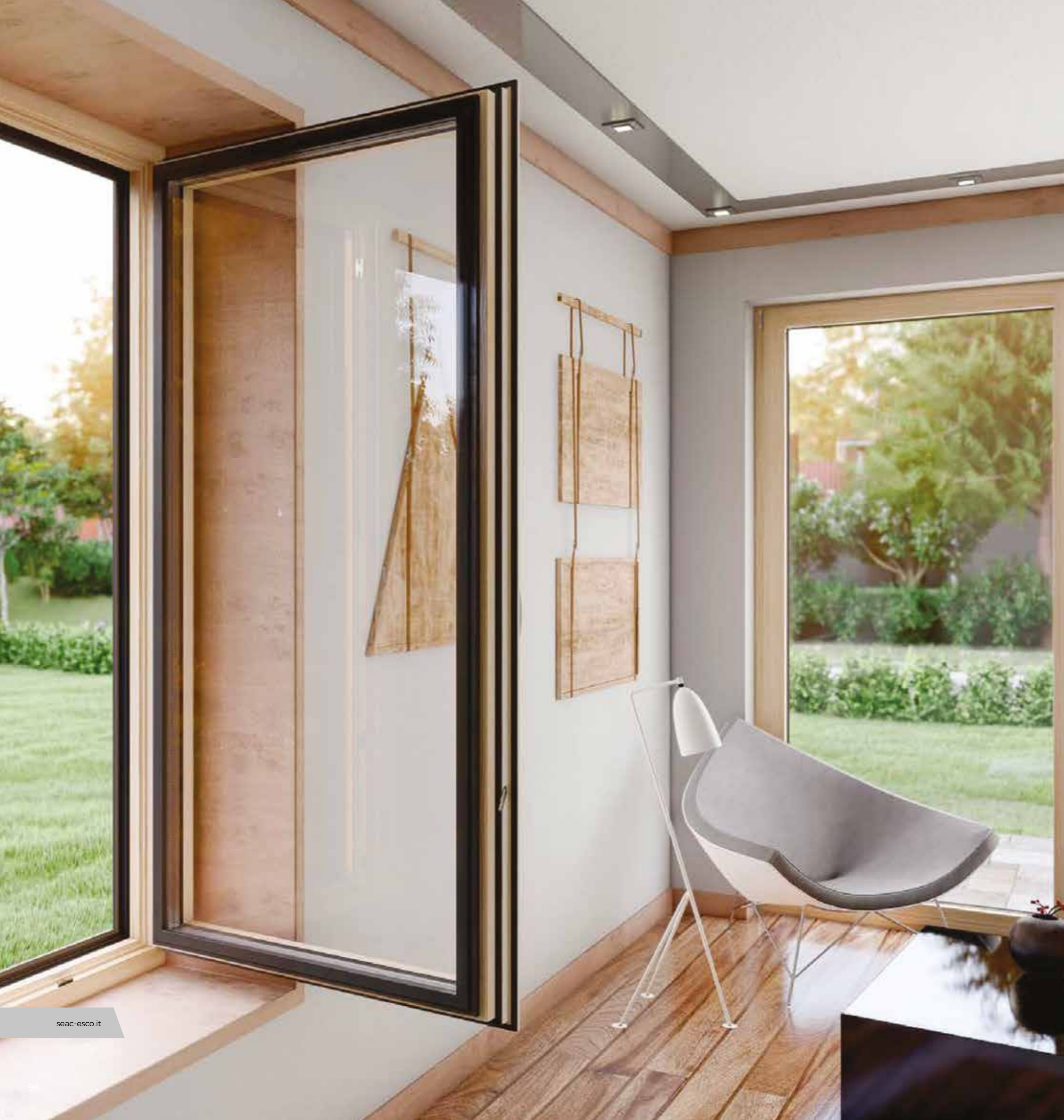

INFISSI E SERRAMENTI

- PVC
- ALLUMINIO
- VENEZIANE
- PORTE



LINEA INFISSI
NATA DA PASSIONE
ED ESPERIENZA



Oltre 30 colori di rivestimento.

Guarnizione centrale in schiuma EPDM con migliori parametri in risparmio energetico.

Eccellenti parametri di resistenza all'acqua ed al vento e permeabilità all'aria. Geometria a 5 camere che garantiscono ottime prestazioni di isolamento termico.

Rinforzo in acciaio del telaio e del battente.

Perni antisfondamento con il rivestimento anticorrosione.

Sistemi innovativi per microventilazione.

Serramenta e serrature affidabili che garantiscono la sicurezza del loro utilizzo.

Comando remoto intelligente (optional) di porte per esterno ed interno, finestre, avvolgibili, zanzariere, cancelli, portici e illuminazione tramite smartphone.



FINESTRE IN PVC



SISTEMI SCORREVOLI IN PVC



VENEZIANE
E SISTEMI DI OSCURAMENTO ESTERNI



FINESTRE IN ALLUMINIO



PORTE PER ESTERNO E INTERNO



SEAC	pag. 03
SEAC DISTRIBUZIONE	pag. 04
CLIMATIZZATORI A PARETE	pag. 09
SISTEMA MULTIFLEX	pag. 25
CALDAIA A CONDENSAZIONE	pag. 33
POMPE DI CALORE	pag. 37
SCALDACQUA	pag. 53
BIOMASSA 5 STELLE	pag. 59
BIOMASSA 4 STELLE	pag. 75
SOLARE TERMICO	pag. 83
FOTOVOLTAICO	pag. 87
INFISSI	pag. 97





Centro Direzionale Milanofiori
Strada 4 Palazzo A5 SUD
20057 - Assago (Mi)

seac-esco.it
info@seac-esco.it

PARTITA IVA
06547540820

ALTRE FILIALI

Roma
Torino
Palermo
Cagliari
Benevento
Ponsacco (Pi)

CENTRO SERVIZI

Via Resuttana, 360
90146
Palermo
Viale Italia, 3
56038
Ponsacco (Pi)

Numero Verde
800 18 34 75